



VIVAX

Made for you

VCB-3002W

IT

Manuale di istruzioni



Aspirapolvere a batteria VCB-3002W



È importante leggere queste istruzioni prima di utilizzare il prodotto e si consiglia vivamente di conservarle in un luogo sicuro per riferimento futuro



BENVENUTO!

Questo dispositivo soddisfa i più alti standard, tecnologia innovativa e un elevato comfort di utilizzo.

Leggere attentamente queste istruzioni prima di utilizzare la nuova unità e conservarle con cura.

Se segui le istruzioni, i tuoi nuovi apparecchi ti garantiranno molti anni di buon servizi.

**LEGGETE ATTENTAMENTE QUESTO MANUALE E CONSERVATELO PER RIFERIMENTI FUTURI!
SE VENDI O TRASFERISCI IL DISPOSITIVO AD ALTRE PERSONE, ASSICURATI DI INCLUDERE QUESTE ISTRUZIONI!**

IMPORTANTI ISTRUZIONI DI SICUREZZA AVVERTENZA



Il lampo con il simbolo della punta di freccia, all'interno di un triangolo equilatero, avverte l'utente della presenza di una tensione pericolosa non isolata all'interno del prodotto che può essere sufficientemente potente da costituire un rischio di folgorazione.



Il punto esclamativo all'interno di un triangolo equilatero avvisa l'utente della presenza di importanti istruzioni di funzionamento e manutenzione nel documento allegato alla confezione.



ATTENZIONE



RISCHIO DI SCOSSE ELETTRICHE NON APRIRE

Non aprire il coperchio. In nessun caso all'utente è consentito operare all'interno dell'unità. Solo un tecnico qualificato del produttore è autorizzato a operare. Ignorando le istruzioni di sicurezza, il produttore non può essere ritenuto responsabile del danno.

**SI PREGA DI LEGGERE ATTENTAMENTE QUESTO
MANUALE PRIMA
UTILIZZARLO E CONSERVARLO CORRETTAMENTE PER
UN USO FUTURO**

Indicazioni di sicurezza:

1. Per la prima operazione, si consiglia di leggere attentamente il manuale prima dell'uso e di conservarlo in modo appropriato per usi futuri.
2. **ATTENZIONE:** Ai fini della ricarica della batteria, utilizzare esclusivamente l'unità di alimentazione staccabile fornita con l'apparecchio.
3. Non permettere ai bambini di sostituire le batterie senza la supervisione di un adulto.
4. Prima della prima operazione, assicurarsi che il contenitore o il sacchetto per la polvere siano installati correttamente.
5. Assicurarsi che l'alimentazione domestica sia la stessa dell'alimentazione dell'adattatore: 100-240 V ~ 50/60 Hz.
6. Non aspirare acqua e materiale infiammabile.
7. Non aspirare materiale in fiamme e ceneri. Quando si utilizza l'aspirapolvere per aspirare cenere, sabbia fine, calce, polvere di cemento e sostanze simili, i pori dei filtri e del contenitore della polvere si otturano. Svuota e pulisci il contenitore della polvere, anche se non è ancora pieno!
8. Non immergere l'unità, l'adattatore o il cavo di alimentazione dell'adattatore nell'acqua per la pulizia.
9. Non conservare o utilizzare la macchina vicino a luoghi ad alta temperatura.
10. Se l'adattatore o il cavo di alimentazione dell'adattatore è danneggiato, deve essere sostituito dal produttore, dal suo agente di servizio o da una persona qualificata per evitare rischi.
11. Questo apparecchio non è destinato all'uso da parte di persone (compresi i bambini) con ridotte capacità fisiche,

- sensoriali o mentali, o mancanza di esperienza e conoscenza, a meno che non siano state sorvegliate o istruite sull'uso dell'apparecchio da una persona responsabile della loro sicurezza.
12. Questo apparecchio può essere utilizzato da bambini di età pari o superiore a 8 anni e da persone con ridotte capacità fisiche, sensoriali o mentali o con mancanza di esperienza e conoscenza, se supervisionati o istruiti sull'uso dell'apparecchio in modo sicuro pericoli coinvolti.
 13. I bambini non devono giocare con l'apparecchio.
 14. Sorvegliare i bambini affinché non giochino con l'apparecchio.
 15. La pulizia e la manutenzione dell'utente non devono essere eseguite da bambini senza supervisione.
 16. È necessaria un'attenta supervisione quando qualsiasi apparecchio viene utilizzato da o vicino a bambini.
 17. Non scollegare mai il cavo di alimentazione dalla spina tirando il cavo. Non toccare il cavo di alimentazione con le mani bagnate. Non spostare mai l'apparecchio tirando il cavo e assicurarsi che il cavo non possa impigliarsi.
 18. L'utente non deve lasciare il dispositivo incustodito mentre è collegato al caricabatteria.
 19. Questo apparecchio deve essere utilizzato solo per scopi domestici e solo per lo scopo per cui è stato realizzato.
 20. Questo apparecchio è inteso solo per uso interno.
 21. Non utilizzare questo apparecchio all'aperto, vicino all'acqua, in uno scantinato umido o vicino a una piscina. Non esporre l'adattatore del dispositivo o il cavo di alimentazione a calore o polvere eccessivi, luce solare diretta o umidità.
 22. Il pulitore a vapore non deve essere utilizzato per la pulizia. L'adattatore deve essere rimosso dalla presa di corrente.
 23. prima di qualsiasi intervento di manutenzione o sostituzione.

24. Non puntare il tubo, il tubo o qualsiasi altro accessorio verso gli occhi o le orecchie e non metterlo in bocca quando è collegato all'aspirapolvere e l'aspirapolvere è acceso.

Avvertimento

25. L'adattatore deve essere rimosso dalla presa di corrente prima di qualsiasi intervento di manutenzione o sostituzione.

26. Se il cavo di alimentazione dell'adattatore è danneggiato, sostituirlo solo dalla fabbrica o da un centro di manutenzione o da personale qualificato.

Eliminazione dei guasti

Meno potenza di aspirazione del robot

1. Il detergente può essere utilizzato per rovesciare i rifiuti dal contenitore raccogli-polvere pieno.
2. Se si trova un'ostruzione nella spazzola, nel tubo o nei tubi, la macchina può essere riattivata solo dopo che l'ostruzione è stata rimossa.

AVVERTIMENTO!

Non usare mai questa macchina quando la potenza di aspirazione diventa molto debole.

Quando questo accade:

- Spegnere l'unità, scollegarla e controllare se il contenitore della polvere è pieno.
- Quindi controllare se qualche parte della spazzola per pavimenti, tubo o tubo flessibile è ostruita.

Non utilizzare l'aspirapolvere fino a quando il blocco non è stato rimosso e funziona di nuovo normalmente.

Se non è possibile risolvere il problema, contattare la linea di assistenza post vendita

Connessione elettrica

Assicurarsi che la tensione (vedere la targhetta del nome) e l'alimentatore di casa corrispondano.

La spina di alimentazione dell'adattatore deve essere inserita solo in una presa da 100-240 V ~ 50/60 Hz correttamente installata.

All'interno non ci sono parti riparabili dall'utente. Per l'assistenza, rivolgersi a personale di assistenza qualificato.

L'aspirapolvere Vivax dalle linee chiare e dalla struttura può produrre un vento centralizzato con meno rumore e regolare la velocità di funzionamento.

Essendo conveniente e flessibile nella pulizia della polvere, è uno strumento di pulizia domestica affidabile e ideale.

Introduzione del prodotto

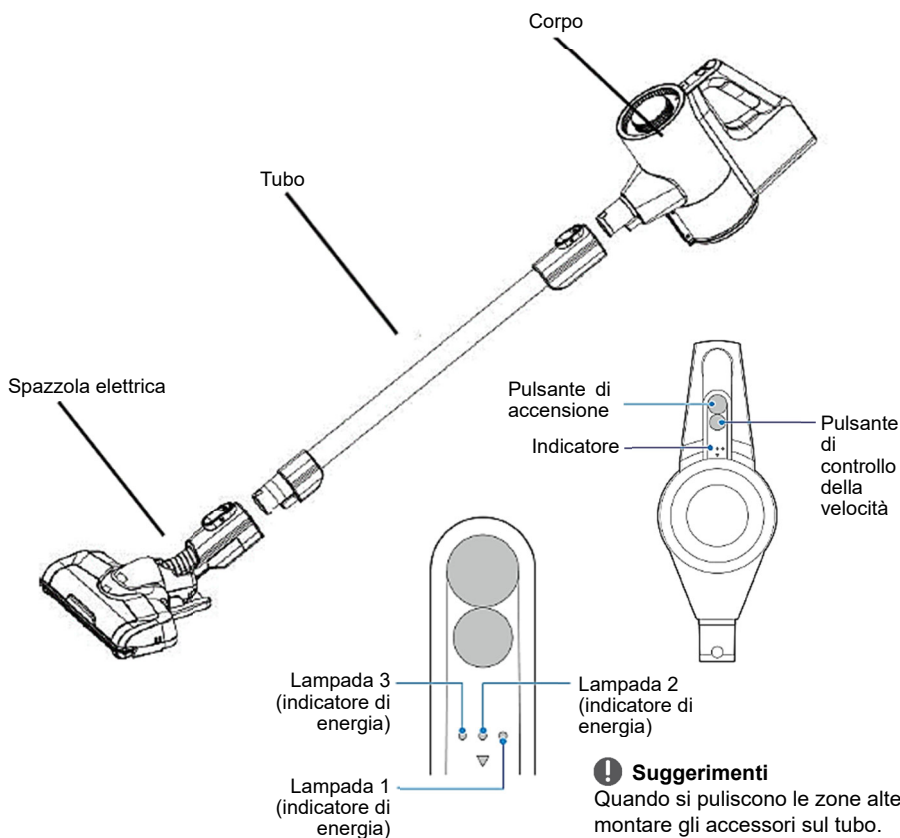

! Suggerimenti

Quando si puliscono le zone alte, montare gli accessori sul tubo.

Accessori



Fessura
Ugello



Spazzol
a per
divani

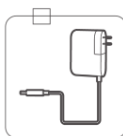

Adattato
re



Istruzioni
Manuale

Metodi operativi

Aspirazione e ricarica della batteria

1. Premere il pulsante di accensione per avviare la pulizia.
2. Premere nuovamente il pulsante di accensione per interrompere la pulizia.
Nota: Il lampeggiamento contemporaneo degli indicatori 1, 2 e 3 indica un avviso che richiede l'intervento di professionisti.
3. La modalità predefinita dopo l'avvio dell'aspirapolvere è a livello medio. Premere il "pulsante di controllo della velocità" per passare al livello alto. Premere il pulsante per passare al livello Basso. La velocità è regolata nell'ordine di livello medio, alto e basso in un cerchio.
4. Indicazione di alimentazione durante la ricarica: l'indicatore 1 lampeggia per bassa potenza e la ricarica deve continuare. Gli indicatori da 1 a 3 sono accesi contemporaneamente per la piena potenza, che si spegnerà dopo che l'aspirapolvere sarà stato completamente caricato per un po';
5. Indicatore di alimentazione durante il funzionamento (scarica): Gli indicatori da 1 a 3 sono accesi contemporaneamente per una potenza sufficiente e l'aspirapolvere può essere utilizzato. L'indicatore 1 lampeggia per bassa potenza e l'aspirapolvere dovrà essere caricato tempestivamente.

Tempo di carica: 4-6 ore

Tempo di scarica: Modalità massima: ca. 16 minuti

Modalità bassa: circa 30

minuti

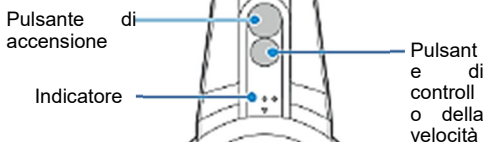
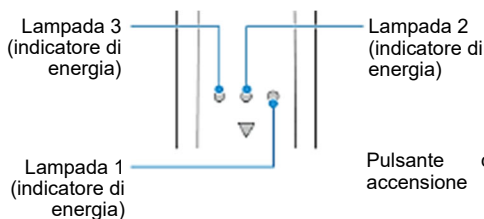

⚠ Avvertimento

La batteria non è pienamente addebitata quando si lascia la fabbrica! Per contratto di locazione caricare completamente la batteria prima del primo utilizzo. Non mantenere l'adattatore permanentemente collegato al dispositivo. Ciò influisce sulla durata delle batterie. Una volta

⚠ Nota

Per evitare l'aria fluitante in caso di blocco, pulire i residui di particelle di grandi dimensioni in primo luogo. (come carta, stoffa e altri più grandi particelle).

Montaggio a parete

Quando non si utilizza il vuoto pulitore, riporre il pulitore acceso a parete montato a parete.

1. Posizionare il supporto a parete orizzontalmente sulla parete e fissarlo con due viti.

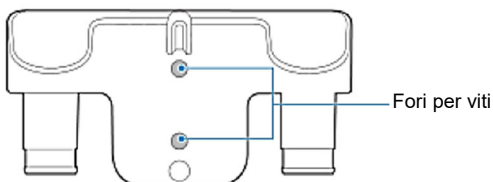

2. Mantenere l'aspirapolvere spento e allineare il foro del gancio sul corpo principale (posteriore) al gancio del supporto a parete.

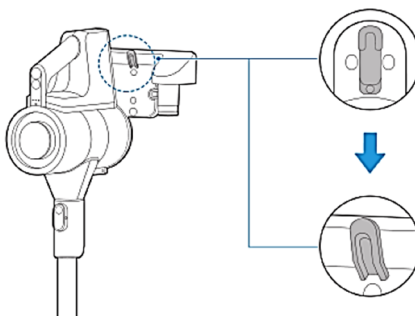

Sostituzione della batteria

Se la potenza di aspirazione diminuisce o il tempo di aspirazione si riduce, potrebbe essere necessario sostituire la batteria.

Non tentare di sostituire la batteria. Per la sostituzione della batteria, contattare il rivenditore o il centro assistenza autorizzato.

Manutenzione

Smontaggio del contenitore della spazzatura e pulito

Per garantire che l'aspirapolvere funzioni con efficienza ottimale, assicurarsi che il contenitore della polvere sia svuotato e che i filtri dell'aria siano puliti regolarmente. Spegnerlo e scollegare dal caricabatterie prima di eseguire la manutenzione.

1. Svuotare il contenitore della polvere:

Premi il pulsante e il coperchio inferiore del contenitore della polvere si aprirà automaticamente, consentendo lo svuotamento della polvere con un solo tocco.

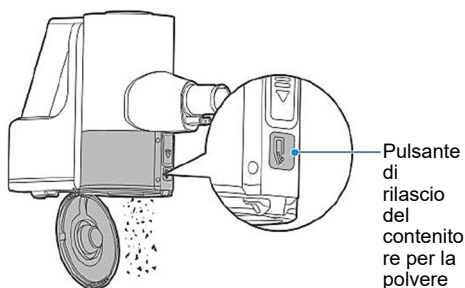

2. Staccare il contenitore del contenitore della polvere dall'unità.

1. Smontaggio del contenitore della polvere Posizionare l'aspirapolvere come mostrato nell'immagine con la mano che afferra il fondo del contenitore della polvere. Premere il pulsante di rilascio del contenitore della polvere e abbassare il contenitore della polvere per rimuoverlo.

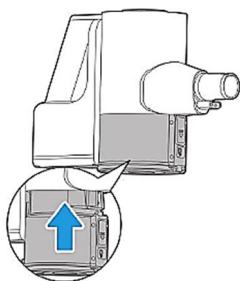
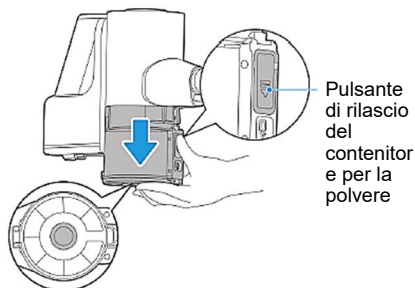

2. Installazione del contenitore per la polvere Spingere il contenitore per la polvere verso l'alto con la porta di aspirazione rivolta verso l'esterno, finché non si sente un clic.

3. Filtro per la pulizia

1. Rimuovere delicatamente i componenti del filtro dal gruppo della coppa della polvere tenendo con le mani le posizioni dei tendini su entrambi i lati.

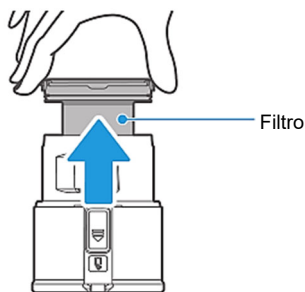

Abbassa il lembo

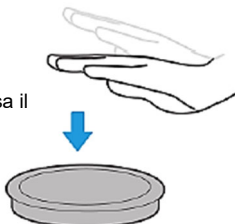

2. Rimuovere la spugna del filtro e tamponarla; (la spugna del filtro non deve essere battuta al contrario).

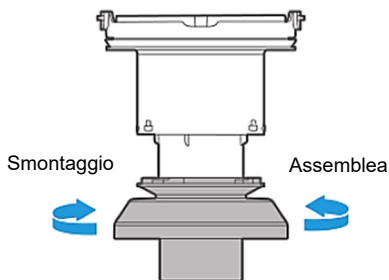

3. Rimuovere il ciclone ruotandolo come mostrato in figura e pulirlo (la spugna del filtro non deve essere colpita al contrario)

! Nota

Pulire tutte le parti soffiando o agitando aria ad alta pressione. Puoi lavare le parti in plastica. Prima di montare l'unità, asciugare completamente tutte le parti.

4. Pulire e mantenere la spazzola motorizzata

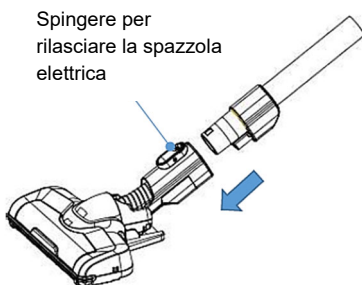

! Nota

Evitare il funzionamento a bassa efficienza. Operazione di quello elettrico brush, periodicamente pulire e mantenere la spazzola. Prima di smontare e principale locazione elettrico pennello, per favore assicurati che l'aspirapolvere è spento.

1. Premere il pulsante per rimuovere la spazzola elettrica.
2. Ruotare il cappuccio terminale della spazzola verso l'alto e rimuoverlo, quindi rimuovere la spazzola e pulirla. Dopo aver pulito la spazzola, reinstallarla nell'ordine inverso come sopra. Dopo aver pulito la spazzola, reinstallarla nell'ordine inverso come sopra.

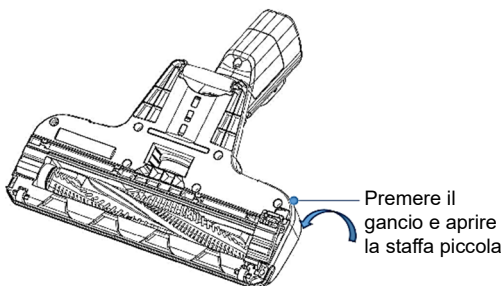

! Nota

Assistente a lavare la spazzola. Se la spazzola è rimasta impigliata nei capelli, per favore utilizzare forbice o coltello a rimovere i peli epulito.

Pulizia

Periodicamente, si consiglia di pulire accuratamente l'unità.

1. Pulire l'interno del contenitore della polvere e l'armadietto esterno con un detergente diluito, acqua calda e un panno morbido.
2. Asciugare l'interno e l'esterno con un panno morbido pulito.

Conservazione

1. e possibile, riponi il dispositivo sul supporto da parete.
2. Nota: non lasciare l'unità sul caricatore durante il rimessaggio. Ridurrà la durata della batteria!
3. Quando la batteria è carica, scollegare l'aspirapolvere dal caricatore e scollegare il caricatore dell'adattatore dalla presa a muro.
4. Se si utilizza un aspirapolvere senza supporto a parete, smontare le parti del tubo per ridurre il tubo alla sua lunghezza più corta.
5. Scollegare l'adattatore-caricabatteria e rimuovere la spina di alimentazione dalla presa a muro.
6. Tenere e conservare l'unità in un luogo asciutto e buio. Impedire ai bambini di giocare con l'unità.

Risoluzione dei problemi **Bassa potenza di aspirazione**

Dai un'occhiata	Soluzione
Il contenitore della polvere potrebbe essere pieno	Pulire il contenitore della polvere
I filtri potrebbero essere sporchi	Pulisci o sostituisci i filtri
La potenza di aspirazione può essere impostata su un valore basso	Impostare la potenza di aspirazione su un valore più alto
L'ugello, il tubo o il tubo flessibile potrebbero essere ostruiti	Per rimuovere l'ostruzione, scollegare l'elemento bloccato e collegarlo (per quanto possibile) al contrario. Accendere l'aspirapolvere per forzare l'aria attraverso l'oggetto bloccato in direzione opposta

Specifica tecnica

Potenza motore (max)	300 W CC
Classe di protezione:	Classe II
Adattatore Voltaggio/Frequenza	100-240 V CA 50/60 Hz, 0,5 A
Tensione nominale/Tensione di carica:	25V-29V CC, 0,5A, 12,5-14,5W
Batteria:	22,2V Litio 2000mAh
Vuoto/Potenza di aspirazione:	>10kPa / 75W (massimo)
Contenitore per la spazzatura:	0,7L
Rumore:	≤81dB
Tempo di carica:	4-6 ore
Orario di lavoro (massimo): Ad alta potenza:	16 minuti
Bassa potenza:	30 minuti

ErP Informazioni sugli accessori

L'adattatore dovrà essere installato vicino all'apparecchiatura e dovrà essere facilmente accessibile.

La spina CA è considerata come dispositivo di disconnessione dell'adattatore.

Adattatore:	MC2805B-V 100-240 V~50/60 Hz CA0,5A / 25V-29V CC,0,5A
Potenza di uscita:	12,5-14,5W massimo
Efficienza attiva media:	86,94%
Efficienza a basso carico (10%)	73,13%
Consumo energetico a vuoto:	0,08 W

Dsmaltimento di Apparecchiature Elettriche ed Elettroniche



Per tutelare l'ambiente e riciclare nel modo più completo possibile le materie prime utilizzate, il consumatore è invitato a conferire le apparecchiature inutilizzabili al sistema pubblico di raccolta dei prodotti elettrici ed elettronici.

Il simbolo della croce indica che questo prodotto deve essere restituito al punto di raccolta dei rifiuti elettronici per alimentarlo riciclando il miglior riciclaggio possibile delle materie prime. Assicurandosi questo prodotto si eviteranno possibili effetti negativi sull'ambiente e sulla salute umana, che potrebbero

altrimenti essere causati da uno smaltimento improprio del prodotto. Il riciclaggio dei materiali di questo prodotto contribuirà a preservare un ambiente sano e le risorse naturali.

Per informazioni dettagliate sulla collezione dei prodotti EE contatta il rivenditore dove hai acquistato il prodotto.

Dichiarazione di conformità UE

Questo dispositivo è prodotto in conformità con gli standard europei applicabili e in conformità con tutte le direttive e i regolamenti applicabili. La dichiarazione di conformità UE può essere scaricata dal seguente link: www.msan.hr/dokumentacijaaartikala



Gentile Cliente,

grazie per aver acquistato un prodotto Vivax, ci auguriamo che tu rimanga soddisfatto della scelta. In caso sia necessaria la riparazione del prodotto entro il periodo di garanzia, contatta il rivenditore autorizzato dal quale hai acquistato il nostro prodotto oppure contatta il nostro centro di assistenza autorizzato tramite i contatti riportati alla fine di questo documento. **PRIMA DI UTILIZZARE IL PRODOTTO, LEGGERE ATTENTAMENTE IL MANUALE DI ISTRUZIONI!**

CERTIFICATO DI GARANZIA

VIVAX

IT

MODELLO

NUMERO SERIALE

DATA DI VENDITA

NUMERO FATTURA/RICEVUTA

FIRMA VENDITORE

1. M SAN Grupa d.o.o. garantisce che questo prodotto è privo di difetti derivanti dal processo di fabbricazione ed è soggetto alle condizioni riportate qui di seguito.
2. La presente Garanzia non pregiudica i diritti previsti dalla Direttiva 1999/44/CE e dal D. Lgs. 6 settembre 2005 n. 206, di cui il Consumatore rimane titolare.
3. **CONDIZIONI DI GARANZIA** La Garanzia è valida per un periodo di **2 anni** dalla data della consegna del prodotto, sempre che il difetto di conformità sia denunciato al rivenditore autorizzato e/o al centro di assistenza autorizzato entro i due mesi successivi dalla data della scoperta del difetto stesso. Nel caso in cui questo prodotto non funzioni correttamente durante il periodo di garanzia, il rivenditore autorizzato e/o un nostro centro di assistenza autorizzato renderà questo prodotto in grado di funzionare per gli scopi per cui è stato progettato, senza addebitare nessun costo di manodopera e/o pezzi di ricambio al consumatore.
4. La garanzia sarà accettata solo se la fattura originale, una ricevuta di vendita e/o il Certificato di Garanzia debitamente compilato vengono presentati al rivenditore autorizzato o al centro di assistenza autorizzato. M SAN Grupa d.o.o. si riserva il diritto di rifiutare il servizio di garanzia gratuito se le informazioni su tale documentazione sono incomplete o illeggibili.
5. Tutte le riparazioni in garanzia devono essere eseguite da un rivenditore autorizzato o un centro di assistenza autorizzato. Le riparazioni eseguite da rivenditori/centri di assistenza non autorizzati non saranno rimborsate e se tali riparazioni danneggiano questo prodotto, tali danni non saranno coperti da questa garanzia.
6. **La presente garanzia non copre:**
 - Verifiche periodiche, regolazioni, manutenzioni o trasformazioni nonché sostituzione di parti usurate dovute al normale uso;
 - Danni causati da: incidenti, negligenza, modifiche, utilizzo dei pezzi di ricambio non originali, uso improprio, installazione non corretta o imballaggio;
 - Danni causati da fulmini, acqua, fuoco, atti bellici, disordini pubblici, alimentazione elettrica errata, ventilazione errata o qualsiasi altra causa al di fuori del controllo della M SAN Grupa d.o.o.
 - Prodotti con numeri di serie alterati, cancellati, mancanti o illeggibili
 - Inosservanza di qualsiasi linea guida del Manuale di istruzioni o altra documentazione pertinente
7. Il Gruppo M SAN d.o.o. non è responsabile per eventuali danni ai supporti audio/video/dati o a qualsiasi apparecchiatura utilizzata in relazione al prodotto.
8. Questa garanzia è offerta a qualsiasi persona che abbia legalmente ottenuto il possesso del prodotto entro il periodo di garanzia.
9. La presente garanzia costituisce l'unico rimedio per l'acquirente. M SAN Grupa d.o.o. non sarà responsabile per alcun costo di riparazione o sostituzione o per qualsiasi danno o perdita direttamente o indirettamente correlato al malfunzionamento del prodotto.
10. Questa garanzia è applicabile solo ai prodotti acquistati in uno dei paesi di seguito elencati: ITALIA (compresi la Repubblica di San Marino e lo Stato della Città del Vaticano). Resta applicabile quando, a seguito di tale acquisto, il prodotto viene portato in qualsiasi altro paese elencato.
11. La dichiarazione di conformità UE può essere facilmente scaricata sul nostro sito web: www.msan.hr/dokumentacijaartikalala

Importatore per l'UE: M SAN GRUPA d.o.o., Buzinski prilaz 10,10010 Zagreb-Buzin, Croatia
Tel: +385 1 3654-961, E-mail: info@mrservis.hr, Web: www.vivax.com

DATA DI RICEVIMENTO PRODOTTO		
DATA RIPARAZIONE		
DATA DI RICEVIMENTO PRODOTTO		
DATA RIPARAZIONE		
DATA DI RICEVIMENTO PRODOTTO		
DATA RIPARAZIONE		

CENTRO DI ASSISTENZA AUTORIZZATO

VIVAX

IT

Per chiedere Assistenza e accessori contattare:

Universal Service Provider s.r.l.

Via T .Tasso, 5 - 20825 Barlassina – MB-Italy

www.uspitaly.it

Tel 02 83 62 36 18

Dal Lunedì al Venerdì

Dalle 9.00 alle 13.00 e dalle 14.00 alle 18.00

In caso di malfunzionamento del prodotto, contatta il servizio USP Italy, dove la tua chiamata verrà reindirizzata al centro di assistenza più vicino.



VIVAX

www.VIVAX.com