



VIVAX

Made for you

CDR-0816B

IT
Manuale di istruzioni



CONTENUTI

ISTRUZIONI DI SICUREZZA

Istruzioni di sicurezza.....	2
------------------------------	---

INSTALLAZIONE

Descrizione del prodotto	7
Installazione	7

FUNZIONAMENTO

Avvio Rapido	9
Prima di ogni asciugatura	9
Pannello di controllo.....	12
Altre funzioni	14
Tabella dei programmi di asciugatura.....	16

MANUTENZIONW

Cura e pulizia	17
Risoluzione problemi.....	20
Specifiche tecniche	21
Smaltimento di apparecchiature elettriche ed elettroniche Dichiarazione di conformità UE	22
Scheda del prodotto.....	Fine del manuale



ATTENZIONE: Si prega di leggere attentamente il manuale di istruzioni prima di iniziare ad usare l'apparecchio! Tenere le istruzioni per l'uso a portata di mano per un uso successivo.

Se l'apparecchio viene venduto o ceduto, assicurarsi che il nuovo proprietario riceva sempre queste istruzioni per l'uso.

Attenzione!

- **Per evitare danni per la vita o per le proprietà vostre e altrui, seguire le istruzioni di sicurezza.**

Istruzioni di sicurezza

- Questo prodotto appartiene alla categoria di apparecchi elettrici destinati all'asciugatura di tessuti che sono stati lavati con acqua in casa. Si prega di prestare attenzione alla messa in sicurezza dell'equipaggiamento di alimentazione durante il funzionamento!
- Deve essere utilizzata una fonte di alimentazione con messa a terra affidabile. Il cavo di terra deve essere interrato e non deve essere collegato con i servizi pubblici come tubi dell'acqua della città o tubi del gas, ecc. Il cavo di terra e il cavo nullo devono essere distinti e non devono essere collegati tra loro.
- Il cavo di alimentazione deve soddisfare i requisiti IEC e deve essere in grado di resistere a una corrente di almeno 16A. Per garantire la vostra sicurezza e della vostra famiglia, vi preghiamo di effettuare le opportune modifiche immediatamente, in caso qualsiasi apparecchiatura elettrica a casa vostra non dovesse soddisfare i requisiti sopra menzionati.
- Non mettere più carico di quanto raccomandato. Attenersi al volume massimo di carico. Vedere il capitolo correlato nel manuale d'istruzioni.
- L'asciugatrice non deve essere utilizzata se sono stati utilizzati prodotti chimici industriali durante la pulizia.
- Non asciugare gli oggetti non lavati nell'asciugatrice.
- Gli articoli che sono stati sporcati con sostanze come olio da cucina, acetone, alcol, benzina, cherosene, solventi, trementina, cere e solventi per cera devono essere lavati in acqua calda con una quantità extra di detersivo prima di essere asciugati nell'asciugatrice.

- Articoli come gommapiuma (schiuma di lattice), tappi doccia, tessuti impermeabili, articoli e vestiti rivestiti in gomma o cuscini in gommapiuma non devono essere asciugati nell'asciugatrice.
- Gli ammorbidenti per tessuti, o prodotti simili, devono essere utilizzati come specificato dalle istruzioni per l'ammorbidente del tessuto.
- La parte finale di un ciclo di asciugatura avviene senza calore (ciclo di Rinfrescamento) per garantire che gli articoli vengano lasciati a una temperatura che garantisca che non vengano danneggiati.
- Il vano di raccolta della lanugine deve essere pulito frequentemente.
- La lanugine non deve accumularsi intorno all'asciugatrice.
- Occorre fornire un'adeguata ventilazione per evitare flussi di gas nella stanza, eventualmente provocati dalla combustione di combustibili, comprese le fiamme libere. Apparecchi con aperture di ventilazione nella base, istruzioni che un tappeto non deve ostruire le aperture.
- L'aria di scarico non deve essere scaricata in una canna fumaria utilizzata per esaurire i fumi dei gas di combustione di apparecchi a combustione o di altri combustibili.
- L'apparecchio non deve essere installato dietro una porta chiudibile a chiave, una porta scorrevole o una porta con cerniera sul lato opposto a quella dell'asciugatrice. In tal caso, una completa apertura della porta dell'asciugatrice non sarebbe possibile.
- Gli oggetti impregnati dall'olio potrebbero incendiarsi spontaneamente, specialmente se esposti a fonti di calore, ad esempio dentro all'asciugatrice. Gli oggetti diventano caldi, causando una reazione di ossidazione nell'olio. L'ossidazione crea calore. Se il calore non può fuoriuscire, gli oggetti possono diventare abbastanza caldi da prendere fuoco. L'accumulo, l'impilamento o lo

stoccaggio di oggetti impregnati dall'olio possono impedire la fuoriuscita di calore e quindi provocare un rischio di incendio.

- Se i tessuti che impregnati di olio vegetale o da cucina o che sono stati contaminati da prodotti per la cura dei capelli devono necessariamente essere messi nell'asciugatrice, assicurarsi prima che siano ben lavati in acqua calda con detergente extra. Fare ciò ridurrà il pericolo, anche se non lo eliminerà completamente.
- L'apparecchio non deve essere rovesciato durante il normale utilizzo o durante la manutenzione.
- Rimuovere tutti gli oggetti come accendini e fiammiferi dalle tasche dei capi prima dell'asciugatura.
- Questo apparecchio può essere utilizzato da bambini di età pari o superiore a 8 anni e da persone con capacità fisiche, sensoriali o mentali ridotte o in mancanza di esperienza e conoscenza se è stata data loro supervisione o istruzioni sull'uso dell'apparecchio in modo sicuro e comprendono i pericoli eventuali derivanti dall'utilizzo dell'apparecchio.
- I bambini non devono giocare con l'apparecchio.
- La pulizia e la manutenzione dell'utente non devono essere effettuate da bambini senza supervisione.
- L'apparecchio non è destinato all'uso da parte di persone (compresi i bambini) con capacità fisiche, sensoriali o mentali ridotte, o in mancanza di esperienza e conoscenza, a meno che non sia stata data loro supervisione o istruzioni sull'uso dell'apparecchio da parte di una persona responsabile della loro sicurezza.
- I bambini devono essere sorvegliati per assicurarsi che non giochino con l'apparecchio.
- Se il cavo di alimentazione è danneggiato, deve essere sostituito dal produttore, dal suo agente di servizio o da persone qualificate, al fine di evitare pericoli.
- Questo apparecchio è per solo uso interno.

- Le aperture non devono essere ostruite da tappeti o altri oggetti.
- I bambini di età inferiore a 3 anni devono essere tenuti lontani dall'apparecchio, a meno che non siano continuamente sorvegliati.
- Chiudere sempre la porta dopo l'uso. In questo modo eviterete il pericolo di:
 1. Bambini che si arrampicano sopra o dentro l'asciugatrice o che vi nascondono oggetti.
 2. Animali domestici o altri piccoli animali che vi si arrampicano.
- Se l'apparecchio appare surriscaldarsi in modo anomalo, staccare immediatamente la spina dalla presa di corrente.
- **Attenzione:** il dispositivo non deve essere equipaggiato con un dispositivo di commutazione esterno, come ad esempio un timer, o collegato a un circuito che viene regolarmente acceso e spento.
- Rimuovere tutti gli imballaggi prima di utilizzare l'accessorio. In caso contrario, potrebbero verificarsi gravi danni.



Attenzione!

Non interrompere ma il ciclo di asciugatura prima che sia concluso, altrimenti c'è il rischio di diffusione di calore troppo elevato, che potrebbe provocare danni.

Pericolo di scosse elettriche!

- Non tirare il cavo di alimentazione con forza per estrarre la spina dalla presa.
- Non inserire o rimuovere la spina con le mani bagnate.
- Non danneggiare il cavo di alimentazione o la spina.

Pericolo di lesioni!

- Non smontare e installare l'asciugatrice senza istruzioni o supervisione.
- Non impilare questa asciugatrice sulla lavatrice senza utilizzare i kit appositi. (se si desidera impilare

l'asciugatrice sulla lavatrice, si prega di acquistare le parti indipendenti che devono essere installate dal produttore, dal suo agente di servizio o da persone qualificate in modo simile al fine di evitare pericoli.)

- Non appoggiarsi alla porta aperta dell'asciugatrice.
- Non posizionare alcuna fiamma libera sull'asciugatrice, come candele, i fornelli elettrici etc.

Pericolo di danni!

- Non inserire indumenti da asciugare oltre la capacità nominale dell'apparecchio.
- Non azionare l'asciugatrice senza il filtro della porta e il filtro della base.
- Non asciugare i vestiti prima di averli rivoltati.
- Non esporre l'asciugatrice direttamente sotto il calore del sole. L'apparecchio è destinato al solo uso interno.
- Non installare l'essiccatore in ambiente umido e in umidificato.
- Durante la pulizia e la manutenzione, ricordarsi di estrarre il cavo di alimentazione e di non lavare direttamente l'asciugatrice con acqua.

Pericolo di esplosioni!

- Non asciugare vestiti che siano impregnati con sostanze infiammabili come olio di carbone, alcol o simili. Ciò potrebbe provocare esplosioni.

Modello	Corrente	Capacità nominale
CDR-0816B	16 A	8 kg

Si prega di leggere attentamente il manuale di istruzioni prima di iniziare a utilizzare l'apparecchio!



INSTALLAZIONE

Descrizione del prodotto

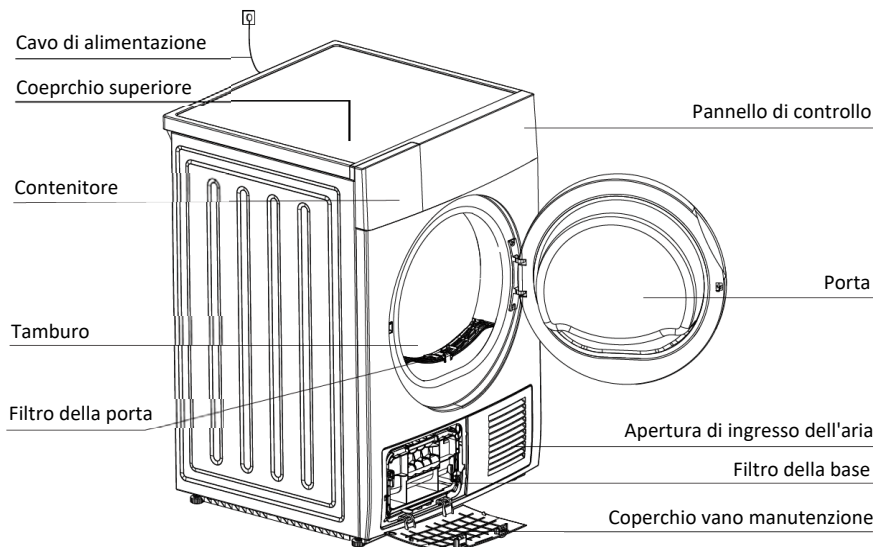

Accessori

Le seguenti parti sono opzionali per modelli specifici.

Se l'asciugatrice presenta le seguenti parti, indossare i guanti e installarli seguendo le istruzioni.

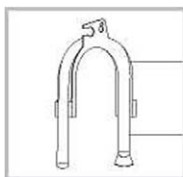

Ferma tubi (opzionale)

Tubo di scarico a condensazione (opzionale)

Installazione

Disimballaggio dell'asciugatrice

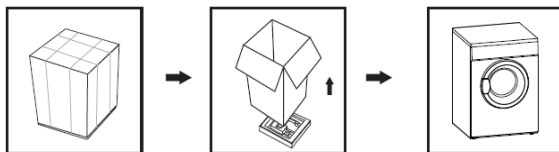

ATTENZIONE:

Il materiale d'imballaggio (ad es. fogli, polistirolo) può essere pericoloso per i bambini. C'è il rischio di soffocamento!

Tenere tutte le confezioni ben lontane dai bambini.

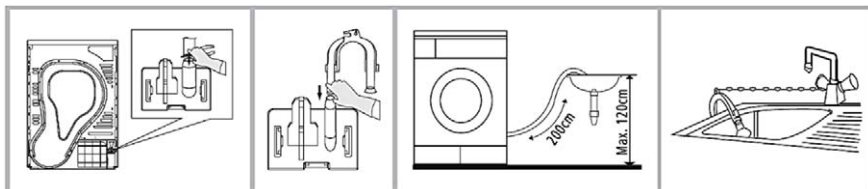

Usare delle pinze per rimuovere il tubo di scarico dal connettore

Innestare il tubo di drenaggio esterno

Mettere il supporto del tubo sul lavandino o qualsiasi altro scarico.

Trasporto

Muovere con cautela. Non afferrare parti delicate dell'apparecchio. La porta dell'apparecchio non deve essere utilizzata come maniglia per il trasporto. Se l'asciugatrice non può essere trasportata dritta, l potrebbe essere inclinata a destra fino a un massimo di 30°.

Rischio di lesioni e danni!

L'uso improprio dell'apparecchio può provocare lesioni

L'apparecchio è molto pesante. Non trasportare o trasportare mai l'apparecchio da solo, ma sempre con l'aiuto di un'altra persona.

- Rimuovere tutti gli ostacoli sul percorso di trasporto e dal luogo di installazione, ad esempio aprire le porte e rimuovere gli oggetti che si trovano sul pavimento.
- Non usare la porta aperta come appiglio.
- Rimuovere tutto il materiale d'imballaggio prima di utilizzare l'apparecchio.
- Prima di sistemare l'asciugatrice, controllare che non ci siano danni visibili all'esterno.

Non installare o utilizzare un'asciugatrice danneggiata.

- Non installare l'asciugatrice in una stanza dove c'è il rischio di gelo. A temperature intorno al punto di congelamento l'asciugatrice potrebbe non essere in grado di funzionare correttamente. C'è il rischio di danni se l'acqua condensata può congelare nella pompa e nei tubi.
- Non limitare lo spazio del pavimento con tappeti a pelo lungo, strisce di legno o simili. Ciò potrebbe causare un accumulo di calore che interferirebbe con il funzionamento dell'apparecchio.

⚠️ Attenzione!

I bambini possono rimanere impigliati nella pellicola dell'imballaggio o ingoiare piccole parti e soffocare. Non permettere ai bambini di giocare con l'imballaggio. L'apparecchio non deve essere installato dietro una porta con serratura, una porta scorrevole o una porta con una cerniera sul lato opposto a quello dell'asciugatrice, in modo tale da limitare la completa apertura della porta dell'asciugatrice.

Posizione di installazione

1. Per comodità, si consiglia di posizionare l'asciugatrice vicino alla lavatrice.
2. L'asciugatrice deve essere installata in un luogo pulito, dove lo sporco non si accumula. L'aria deve poter circolare liberamente intorno all'apparecchio. Non ostruire l'ingresso dell'aria anteriore o le griglie di aspirazione dell'aria sul retro della macchina.
3. Per ridurre al minimo le vibrazioni e il rumore quando l'asciugatrice è in uso, deve essere posizionata su una superficie solida e piana.
4. I piedini non devono mai essere rimossi. Non limitare lo spazio sul pavimento con tappeti alti, strisce di legno o simili. Ciò potrebbe causare un'inadeguata capacità di dispersione del calore che interferirebbe con il funzionamento dell'apparecchio.

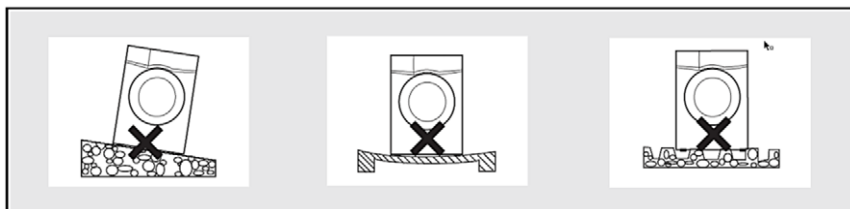

Livellamento dell'apparecchio

Una volta nella sua posizione di funzionamento definitiva, controllare che l'asciugatrice sia a livello con l'aiuto di una bolla. In caso non lo fosse, regolare i piedini con uno strumento.

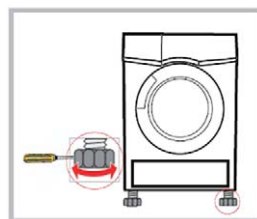

Connessione all'alimentazione

1. Assicurarsi che la tensione dell'alimentatore sia la stessa delle specifiche indicate per l'asciugatrice.
2. Non connettere l'asciugatrice con una scheda di connessione all'alimentazione, a una presa universale o utilizzare prese multiple o prolunghe.

UTILIZZO

■ Avvio rapido

! Nota!

Prima dell'uso, assicurarsi della corretta installazione.

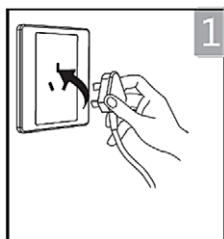

Connettere

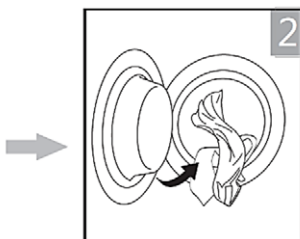

Caricare

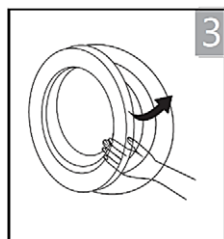

Chiudere

Asciugare



On



Selezione programma



Selezionare funzioni o impostazioni predefinite



Avviare

Dopo l'asciugatura

SI sentirà un bip e si vedrà "0:00" sul display.

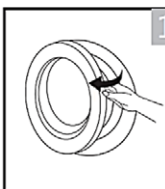

Open the door and take out laundry

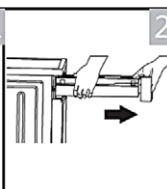

Pull out the container



Pull out condensate water



Clean the filter

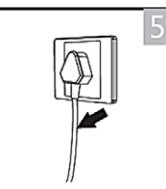

Power off











! Nota!

Se si utilizza la presa con un interruttore, premere l'interruttore per spegnere direttamente l'alimentazione.

■ Prima di ogni asciugatura

Nota!

- **Lasciare riposare per due ore dopo il trasporto. Prima del primo utilizzo, usare un panno morbido per pulire internamente il tamburo.**
 1. **Mettere degli stracci puliti nel tamburo.**
 2. **Collegare l'alimentazione, premere [On/Off].**
 3. **Selezionare il programma [Warm], premere il tasto [Start/Pause].**
 4. **Dopo aver terminato questo programma, seguire la procedura di "Pulizia e cura" (fare riferimento a pagina 16) per pulire il filtro della porta.**
 - **Durante l'asciugatura, il compressore e la pompa dell'acqua generano un rumore del tutto normale.**
1. Prima di ogni asciugatura, centrifugare accuratamente il bucato in lavatrice. L'elevata velocità di rotazione può ridurre i tempi di asciugatura e permettere di risparmiare energia.
 2. Per un risultato di asciugatura uniforme, ordinare il bucato in base al tipo di tessuto e al programma di asciugatura.
 3. Prima dell'asciugatura, chiudere cerniere, ganci e occhielli, abbottonare, legare le cinture in tessuto, ecc. Cucire o rimuovere i ferretti dai reggiseni. Chiudere i copripiumini e le federe per evitare che i piccoli oggetti si arrotolino al loro interno. Lasciare le giacche aperte e allentare le cerniere lunghe in modo che i tessuti si asciughino uniformemente.
 4. Non asciugare troppo i vestiti, perché possono stropicciarsi facilmente.
 5. Tenere pulita l'area intorno all'asciugatrice. La polvere di carbone o la farina possono causare un'esplosione.
 6. Non asciugare gli articoli contenenti gomma o materiali elastici simili.
 7. La porta può essere aperta solo dopo il programma dell' asciugatrice è stato ultimato, per evitare che la pelle venga scottata dal vapore caldo o dalla asciugatrice riscaldata.
 8. Pulire il filtro e il contenitore della lanugine dopo ogni utilizzo per evitare l'estensione del tempo di asciugatura e il consumo energetico.
 9. Non asciugare vestiti dopo un processo di pulizia a secco.
 10. Si prega di scegliere il programma adatto quando si tratta di vestiti di lana, per rendere il tessuto più fresco e soffice.
- Peso di riferimento per i vari vestiti (asciutti)

	Abiti in tessuto misto (circa 800g)		Giacca (circa 800g cotone)		Jeans (circa 800g)		Asciugamani (circa 900g)
	Lenzuolo singolo (circa 600g cotone)		Abiti da lavoro (circa 1120g)		Abbigliamento da notte (circa 200g)		Camicia a maniche lunghe (circa 300g cotone)
	Maglia a mezza maniche (circa 180g cotone)		Mutande (circa 70g di cotone)		Calzini (circa 50g di trama mista)		

Prestare attenzione all'uso dell'asciugatrice e verificare se i materiali dei vestiti non devono essere asciugati tramite essa, e se presentano i seguenti simboli:



Adatto per l'asciugatura a tamburo.



Processo di asciugatura normale: L'asciugatura nel tumbler è possibile con carico normale e temperatura 80°C.



Processo di asciugatura delicato: La cautela è appropriata per l'asciugatura a tamburo. Scegliere un processo delicato con un'azione termica ridotta.



Non asciugare a tamburo: Articoli inadatti all'asciugatura nel tumbler.



Nota!

- **Mai sovraccaricare l'apparecchio.**
- **Non inserire tessuti zuppi. L'asciugatrice potrebbe danneggiarsi e prendere fuoco.**

■ Pannello di controllo

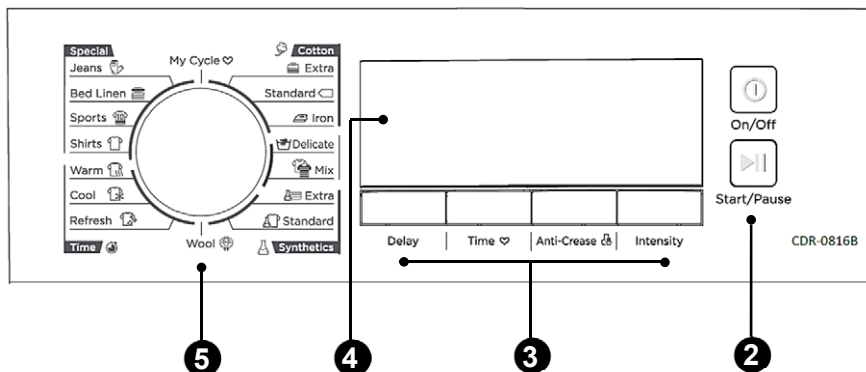

1. On/Off

Accensione e spegnimento dell'apparecchio.

2. Start/Pause

Premere il pulsante per avviare o sospendere il ciclo di asciugatura.

3. Funzioni speciali

Questi pulsanti sono utilizzati per impostare funzioni aggiuntive (programmi): Ritardo, Antipioggia, Intensità, Impostazione del programma Fav Asciugatura, Funzione di blocco.

Ritardo

Premere il pulsante continuamente per ritardare il programma di asciugatura 1-24 ore.

Quando il programma ritardato inizia, il tempo inizia il conto alla rovescia sul display e l'icona del ritardo lampeggia.

1. Caricare il bucato e assicurarsi che la porta della macchina sia chiusa.
2. Premere il pulsante **[On/Off]**, poi ruotare la manopola di selezione del programma e selezionare il programma desiderato.
3. Potete selezionare la funzione **[Antipioggia]** secondo il tuo bisogno.
4. Premere il pulsante **[Ritardo]**.
5. Continuare a premere **[Ritardo]** per selezionare il tempo di ritardo desiderato.
6. Dopo aver premuto il pulsante **[Avvio/Pausa]**, l'asciugatrice è in condizione di funzionamento. La procedura di asciugatura sarà eseguita automaticamente quando il tempo di ritardo è finito.

7. Se si preme nuovamente il pulsante **【Avvio/Pausa】**, la funzione di ritardo viene messa in pausa.
8. Se volete annullare la funzione "Ritardo", premete il pulsante **【On/Off】**.

Tempo

Premere il pulsante per regolare continuamente il tempo di asciugatura 20-60 minuti.

Questa funzione è specialmente progettata per pochi piccoli vestiti, per esempio, uno o due pezzi di stoffa, due paia di calzini o similari.

Quando è selezionato il programma **【Caldo】** o **【Freddo】** o **【Rinfresca】**, il pulsante **【Tempo】** può essere usato per regolare il tempo di asciugatura a passi di 10 minuti.

È come usare il timer per controllare il processo di asciugatura, ma solo per i programmi " Caldo ", " Freddo " o " Rinfresca ".

Antipiega

Questa funzione evita che il bucato si sgualcisca. Il bucato può essere rimosso durante la fase antipiega.

Alla fine del ciclo di asciugatura, il tempo di anti-creazione è di 30 minuti (predefinito) o 120 minuti (selezionato).

La spia **【Antipiega】** si accende quando la funzione anti-crease è selezionata.

La funzione non può essere selezionata sui seguenti programmi di asciugatura: "**Freddo**", "**Rinfresca**" e "**Lana**".

Intensità

È possibile regolare il livello di asciugatura della biancheria premendo il pulsante **【Intensità】**.

1. La funzione intensità può essere attivata solo prima dell'inizio del programma.
2. La funzione intensità non può essere selezionata sui seguenti programmi di asciugatura: "**Cotone Ferro**", "**Caldo**", "**Freddo**", "**Rinfresca**", "**Lana**" e "**Delicato**".

Il mio ciclo

Utilizzato per definire e salvare il vostro programma preferito personale, che viene utilizzato frequentemente.

1. Selezionare il programma desiderato e altre funzioni di asciugatura.
2. Tenere premuto il pulsante **【Tempo】** per 3 secondi finché non viene emesso un segnale acustico e il programma desiderato è stato salvato.
3. Ruotare il selettore di programma sulla posizione **【Mio ciclo】**, quindi è possibile avviare il programma preferito.

Se volete cambiare le impostazioni di **【Mio ciclo】**, ripetete i passi 1 e 2.

Blocco per bambini

1. Questa macchina incorpora uno speciale blocco di sicurezza per bambini, che può evitare che i bambini premano incautamente i pulsanti o facciano operazioni errate.
2. Quando il ciclo di asciugatura è in corso, premere i pulsanti e **【Antipiega】** per 3 secondi per attivare la funzione di blocco bambini.
3. Quando la funzione di blocco dei bambini è impostata, il display mostra l'icona di blocco dei bambini e tutti i pulsanti sono disattivati, tranne il pulsante **【On/Off】**.
4. Per disattivare la funzione di blocco per bambini, i pulsanti "Antipiega" devono essere premuti per 3 secondi.

4. Display a LED di funzione

Le quattro luci LED indicano l'impostazione, il tempo di programma stimato rimanente e i messaggi di stato dell'asciugatrice.



Ritardo



Blocco per bambini



Antipiega



Il mio ciclo



Indicatore del tempo rimanente / Messaggio di errore



Pulire il filtro (avvertimento)



Contenitore dell'acqua vuoto (avvertimento)



Intensità

5. Programmi

Diversi cicli di asciugatrice possono essere selezionati in base alle esigenze dell'utente per permettere di avere un risultato di asciugatura più efficace.

FUNZIONAMENTO

Selezione programma

1. Premere il tasto **[On/Off]**. Quando lo schermo del display a LED si illumina, ruotare la manopola del programma per selezionare il programma desiderato.
2. Selezionate le funzioni **[Delay (Ritardo)]** o **[Time]**, **[Intensity]** o **[Anti-Crease (Anti-Piega)]**, se desiderato.
3. Premere il tasto **[Start/Pause]**.
4. Premere il tasto **[On/Off]** al termine del programma.

Avvio programma

Il tamburo girerà continuamente dopo l'inizio del programma, la luce nell'area di visualizzazione lampeggerà in sequenza, il tempo rimanente visualizzato cambierà automaticamente.

Termine programma

1. Il tamburo smetterà di funzionare dopo la fine del programma, il LED dello stato di lavoro mostrerà **"0:00"**. L'asciugatrice avvierà la funzione **[Anti-piega]** se l'utente non rimuove il carico in tempo (fare riferimento a pagina 14).

Premere **[On/Off]** per tagliare l'alimentazione e staccare la spina.

1. Affrontare i problemi eventuali come indicato nella sezione "Risoluzione problemi", se c'è un arresto imprevisto durante la procedura di asciugatura e l'asciugatrice mostra codici di errore (fare riferimento a pagina 21).

Nota!

Durante l'asciugatura, l'acqua può raccogliersi tra la finestra e la guarnizione. Questo non influisce sul funzionamento dell'asciugatrice!

■ Tabella dei programmi di asciugatura

Programma		Carico massimo o kg	Applicazione / Proprietà	Dealy	Time
Cotone	Extra	8.0	Per biancheria di cotone a uno o più strati da asciugare completamente per la conservazione diretta. Per asciugare capi di abbigliamento in cotone. Livello di asciugatura: Applicabile per appendere.	✓	✗
	Standard ◀				
	Ferro		Per la biancheria di cotone a strato singolo che rimane umida per la stiratura		
Delicato		1.0	Per biancheria delicata adatta all'asciugatura o biancheria consigliata per il lavaggio a mano a bassa temperatura	✓	✗
Mix		3.0	Per tessuti misti di cotone e sintetici.		
Sintetici	Extra	3.5	Per tessuti sintetici spessi o multistrato da asciugare completamente		✗
	Standard		Per asciugare tessuti sintetici sottili, che non vengono stirati, come camicie di facile manutenzione, panni per bambini o calzini		
Lana		1.0	Per i capi in lana lavabili in lavatrice	✓	✗
Speciali	Jeans	6.0	Per asciugare i jeans o i vestiti per il tempo libero che vengono filati ad alta velocità nella lavatrice	✓	✗
	Lenzuola	4.0	Per asciugare biancheria da letto, lenzuola o altri oggetti di grandi dimensioni		
	Sports	3.0	Per asciugare l'abbigliamento sportivo e i tessuti sottili di poliestere, che non vengono stirati		
	Camicie	3.0	Per il bucato di facile manutenzione, come camicie e camicette dotate di funzionalità antipiega per ridurre al minimo lo sforzo di stiratura. Posizionare i vestiti in modo sciolto nell'asciugatrice. Una volta asciugati, rimuoverli rapidamente e appendere su un appendiabiti		
Il mio ciclo		-	Definisci e salva il tuo programma preferito	✓	-
Tempo	Caldo	-	Per asciugare singoli articoli o completare il processo di asciugatura di tessuti multistrato con diverso comportamento di asciugatura, come giacche, cuscini o articoli voluminosi. Da min. 10 min. a max. 120 min. (In passi di 10 min.)	✓	✓
	Freddo	-	Per aerare gli articoli senza riscaldare. Min. 10 min. a max. 30 min. (in passi di 10 min.)		
	Rinfresco	1.0	Per rinfrescare i vestiti tenuti in un ambiente chiuso per molto tempo o per rimuovere gli odori. Da min. 20 min. a max. 150 min. (in passi di 10 min.)		

Note!

- ◻ Programma di test secondo il regolamento 392/2012/UE per l'etichettatura energetica, misurato secondo la norma EN 61121 e adatto all'asciugatura di un normale carico di cotone alla capacità di carico nominale.
- Thick or multi-layered fabrics, e.g. bedlinen, jeans, jackets etc, are not easy to dry. You'd better choose Cotton Extra programme.
- As the uneven material, thick and multi-layered clothes are not easy to dry, it is better to choose the appropriate time drying programme to dry them if some parts of the clothes still damp after programme finished.

■ Consumption data

Model lo	Programma	Capacità	Velocità di rotazione / Umidità residua	Tempo di asciugatura	Consumo di energia
8kg	Cotone Standard	8,0kg	1000rpm / 60%	140 min	4,73 kWh
	Cotone Standard	4,0kg	1000rpm / 60%	90 min	2,55 kWh
	Sintetici Standard	3,5kg	800rpm / 40%	57 min	1,65 kWh

Nota!

- I tessuti spessi o a più strati, ad esempio le giacche, ecc. non sono facili da asciugare. È meglio scegliere il programma **Cotone Extra** o usare la funzione "**Intensità**".
 - Poiché i vestiti di materiale irregolare, spessi e a più strati non sono facili da asciugare, è meglio scegliere il programma di asciugatura a tempo appropriato per asciugarli completamente se alcune parti dei vestiti sono ancora umide dopo la fine del programma.
- Tutti i dati sono misurati secondo la norma EN 61121.
Il consumo effettivo può differire dai valori indicati nella tabella, a seconda della quantità di biancheria, del tipo di tessuto, dell'umidità residua e di eventuali funzioni aggiuntive selezionate.

MANUTENZIONE

■ Pulizia e cura

Svuotare il contenitore dell'acqua

1. Tenere e estrarre il contenitore dell'acqua con due mani.
2. Inclinare il contenitore dell'acqua, versare l'acqua di condensa nello scarico.
3. Riposizionare il contenitore dell'acqua.

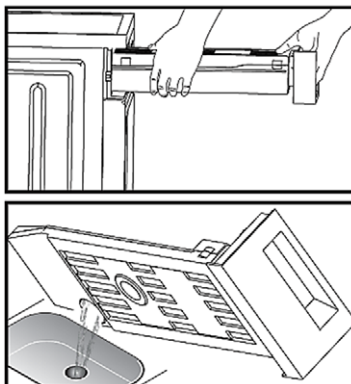

Attenzione!

- Svuotare il contenitore dell'acqua dopo ogni utilizzo, il programma verrà messo in pausa e il LED dell'icona Pieno si accenderà se il contenitore dell'acqua è pieno durante il processo di asciugatura. Dopo aver svuotato il contenitore, l'asciugatrice può essere riavviata premendo il pulsante [Start/Pause].
- Non bere l'acqua di condensa.
- Non utilizzare l'asciugatrice senza il contenitore dell'acqua.

Pulire il filtro della porta

1. Aprire la porta.
2. Estrarre il filtro della porta.
3. Aprire il filtro e rimuovere la lanugine sul filtro, si può pulire in acqua.
4. Asciugare bene il filtro prima di installarlo di nuovo.
5. Rimettere il filtro nella porta.

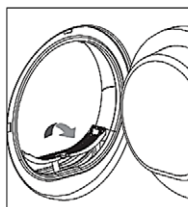

Porta del filtro

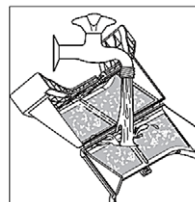

! Nota!

- La lanugine accumulata sul filtro bloccherà la circolazione dell'aria, cosa che causerà l'allungamento del tempo di asciugatura e aumenterà il consumo energetico. Pertanto il filtro per la lanugine deve essere pulito dopo ogni utilizzo.
- Fare attenzione all'orientamento corretto prima di inserire il filtro per la lanugine.
- Scollegare il cavo di alimentazione prima della pulizia!
- Non azionare l'asciugatrice senza il filtro!
- Pulire il filtro dopo ogni utilizzo per evitare l'accumulo di lanugine all'interno dell'asciugatrice .

Pulire l'inverter di calore

Lasciare raffreddare l'asciugatrice.

L'acqua residua può fuoriuscire, posizionare un panno assorbente sotto il coperchio del vano di manutenzione.

1. Sbloccare il coperchio di manutenzione.
2. Aprire completamente il vano.
3. Spingere entrambe le leve di bloccaggio l'una verso l'altra.
4. Estrarre il condensatore d'aria.
5. Sciacquare lo scambiatore di calore con acqua per rimuovere la lanugine. Pulire completamente il condensatore d'aria, asciugarlo accuratamente.
6. Pulisci i sigilli.
7. Reinserire il Scambiatore di calore con la maniglia verso il basso!
8. Spingere entrambe le leve di bloccaggio.
9. Spingere il coperchio del vano manutenzione fino a quando non si blocca in posizione. Si prega di pulire il condensatore d'aria circa, una volta ogni 3 mesi se usato frequentemente.

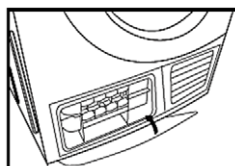
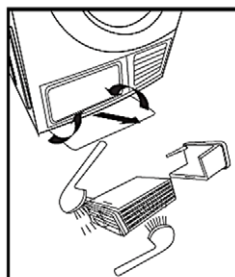
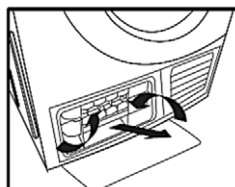
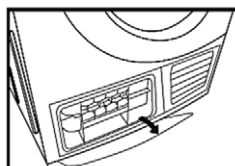

! Attenzione!

Pulire solo con acqua; non utilizzare oggetti duri / appuntiti! Non azionare l'asciugatrice senza condensatore d'aria!

Non danneggiare il condensatore d'aria!

■ Risoluzione problemi

Display	Motivo	Soluzione
E30	Problema di riscaldamento	Contattare il centro assistenza locale se il problema persiste
E32	Errore sensore umidità	
E33	Errore sensore temperatura	



Attenzione!

- Solo i tecnici autorizzati possono effettuare riparazioni.
- Prima di chiamare il servizio, controllate di non aver provocato autonomamente il guasto e di aver seguito le istruzioni.
- Un tecnico vi addebiterà una consulenza, anche durante il periodo di garanzia.

Problema	Soluzione
<ul style="list-style-type: none"> • LED di funzionamento spento 	<ul style="list-style-type: none"> • La spina non è inserita o non c'è corrente. Premere il tasto ON/OFF • Controllare il programma impostato. • Controllare i fusibili in casa.
<ul style="list-style-type: none"> • "FUL" il LED "Pieno" è acceso 	<ul style="list-style-type: none"> • Svuotare il contenitore della condensa. • Se non funziona, controllare il tubo di uscita della condensa.
<ul style="list-style-type: none"> •  il LED "Filtro" è acceso 	<ul style="list-style-type: none"> • Pulire l'inverter di calore. • Pulire il filtro.
<ul style="list-style-type: none"> • L'asciugatrice non inizia il programma 	<ul style="list-style-type: none"> • Controllare che il pulsante start sia stato premuto. • Controllare che la porta sia chiusa. • Controllare che il programma sia impostato.
<ul style="list-style-type: none"> • Il grado di asciugatura desiderato non è stato raggiunto o il tempo di asciugatura è stato troppo esteso. 	<ul style="list-style-type: none"> • Pulire il filtro e il vano della condensa. • Pulire il contenitore. • Controllare l'uscita dell'acqua. • Asciugatrice installata in spazi angusti. • Pulire i sensori di umidità. • Usare un programma di asciugatura più potente o il programma Tempo.



Attenzione!

Se non si riesce a risolvere il problema da soli occorre aiuto:

- Premere il tasto [On/Off].
- Estrarre la spina di alimentazione e chiamare il servizio clienti.

■ Specifiche tecniche

Modello	CDR-0816B
Parametro	
Dimensioni (Lu*La*A)	615*595*845(mm)
Temperatura ambiente	+5°C ~ +35°C
Potenza ingresso	2700W
Voltaggio	220-240V~
Frequenza	50Hz
Peso del prodotto	41kg
Capacità nominale	8.0kg

Nota!

- La capacità nominale è la capacità massima, assicurarsi che gli indumenti asciutti caricati nell'apparecchio non superino mai la capacità nominale.
- Non installare l'asciugatrice in una stanza quando c'è il rischio che la temperatura ambientale precipiti. A temperature intorno al punto di congelamento, l'asciugatrice potrebbe non essere in grado di funzionare correttamente.
- C'è il rischio di danni se l'acqua di condensa si congela nella pompa, nei tubi e/o nel contenitore dell'acqua di condensa.

SMALTIMENTO DI APPARECCHIATURE ELETTRICHE ED ELETTRONICHE



Per proteggere il nostro ambiente e riciclare nel modo più completo possibile le materie prime utilizzate, si chiede al consumatore di restituire apparecchiature inutilizzabili al sistema pubblico di raccolta per l'energia elettrica ed elettronica.

Il simbolo della croce indica che questo prodotto deve essere restituito al punto di raccolta dei rifiuti elettronici per smaltirlo garantendo il miglior riciclaggio possibile delle materie prime.

Conferendo correttamente questo prodotto si eviteranno possibili effetti negativi sull'ambiente e sulla salute umana, che altrimenti potrebbero essere causati da uno smaltimento improprio. Con il riciclaggio dei materiali di questo prodotto, aiuterai a preservare un ambiente sano e risorse naturali.

Per informazioni dettagliate sulla raccolta dei prodotti EE contattare il rivenditore in cui è stato acquistato il prodotto.

DICHIARAZIONE DI CONFORMITÀ UE

Questo dispositivo è prodotto in conformità con gli standard europei applicabili e in conformità con tutte le direttive e i regolamenti applicabili.



La dichiarazione di conformità UE può essere scaricata dal seguente

[link: http://doc.msan.hr/dokumentacijaartikala](http://doc.msan.hr/dokumentacijaartikala)

Gentile Cliente,

grazie per aver acquistato un prodotto Vivax, ci auguriamo che tu rimanga soddisfatto della scelta. In caso sia necessaria la riparazione del prodotto entro il periodo di garanzia, contatta il rivenditore autorizzato dal quale hai acquistato il nostro prodotto oppure contatta il nostro centro di assistenza autorizzato tramite i contatti riportati alla fine di questo documento. **PRIMA DI UTILIZZARE IL PRODOTTO, LEGGERE ATTENTAMENTE IL MANUALE DI ISTRUZIONI!**

CERTIFICATO DI GARANZIA

VIVAX

IT

MODELLO

NUMERO SERIALE

DATA DI VENDITA

NUMERO FATTURA/RICEVUTA

FIRMA VENDITORE

1. M SAN Grupa d.o.o. garantisce che questo prodotto è privo di difetti derivanti dal processo di fabbricazione ed è soggetto alle condizioni riportate qui di seguito.
2. La presente Garanzia non pregiudica i diritti previsti dalla Direttiva 1999/44/CE e dal D. Lgs. 6 settembre 2005 n. 206, di cui il Consumatore rimane titolare.
3. **CONDIZIONI DI GARANZIA** La Garanzia è valida per un periodo di **2 anni** dalla data della consegna del prodotto, sempre che il difetto di conformità sia denunciato al rivenditore autorizzato e/o al centro di assistenza autorizzato entro i due mesi successivi dalla data della scoperta del difetto stesso. Nel caso in cui questo prodotto non funzioni correttamente durante il periodo di garanzia, il rivenditore autorizzato e/o un nostro centro di assistenza autorizzato renderà questo prodotto in grado di funzionare per gli scopi per cui è stato progettato, senza addebitare nessun costo di manodopera e/o pezzi di ricambio al consumatore.

Per prodotti elencati qui sotto la durata della garanzia è la seguente:

24 MESI (2 anni)

FRIGORIFERI, CONGELATORI, CUCINA CON FORNO, FORNI, PIANI DI COTTURA, LAVATRICI, ASCIUGATRICI, LAVASTOVIGLIE, CAPPE ASPIRANTI CUCINA, SCALDABAGNI, MICROONDE DA INCASSO, LAVASCIUGA

4. La garanzia sarà accettata solo se la fattura originale, una ricevuta di vendita e/o il Certificato di Garanzia debitamente compilato vengono presentati al rivenditore autorizzato o al centro di assistenza autorizzato. M SAN Grupa d.o.o. si riserva il diritto di rifiutare il servizio di garanzia gratuito se le informazioni su tale documentazione sono incomplete o illeggibili.
5. Tutte le riparazioni in garanzia devono essere eseguite da un rivenditore autorizzato o un centro di assistenza autorizzato. Le riparazioni eseguite da rivenditori/centri di assistenza non autorizzati non saranno rimborsate e se tali riparazioni danneggiano questo prodotto, tali danni non saranno coperti da questa garanzia.
6. La presente garanzia non copre:
 - Verifiche periodiche, regolazioni, manutenzioni o trasformazioni nonché sostituzione di parti usurate dovute al normale uso;
 - Danni causati da: incidenti, negligenza, modifiche, utilizzo dei pezzi di ricambio non originali, uso improprio, installazione non corretta o imballaggio;
 - Danni causati da fulmini, acqua, fuoco, atti bellici, disordini pubblici, alimentazione elettrica errata, ventilazione errata o qualsiasi altra causa al di fuori del controllo della M SAN Grupa d.o.o.
 - Prodotti con numeri di serie alterati, cancellati, mancanti o illeggibili
 - Inosservanza di qualsiasi linea guida del Manuale di istruzioni o altra documentazione pertinente
7. Il Gruppo M SAN d.o.o. non è responsabile per eventuali danni ai supporti audio/video/dati o a qualsiasi apparecchiatura utilizzata in relazione al prodotto.
8. Questa garanzia è offerta a qualsiasi persona che abbia legalmente ottenuto il possesso del prodotto entro il periodo di garanzia.
9. La presente garanzia costituisce l'unico rimedio per l'acquirente. M SAN Grupa d.o.o. non sarà responsabile per alcun costo di riparazione o sostituzione o per qualsiasi danno o perdita direttamente o indirettamente correlato al malfunzionamento del prodotto.
10. Questa garanzia è applicabile solo ai prodotti acquistati in uno dei paesi di seguito elencati: ITALIA (compresi la Repubblica di San Marino e lo Stato della Città del Vaticano). Resta applicabile quando, a seguito di tale acquisto, il prodotto viene portato in qualsiasi altro paese elencato.
11. La dichiarazione di conformità UE può essere facilmente scaricata sul nostro sito web:
www.msan.hr/dokumentacijaartikala

Importatore per l'UE: M SAN GRUPA d.o.o., Buzinski prilaz 10,10010 Zagreb-Buzin, Croatia
Tel: +385 1 3654-961, E-mail: info@mrservis.hr, Web: www.vivax.com

DATA DI RICEVIMENTO PRODOTTO		
DATA RIPARAZIONE		
DATA DI RICEVIMENTO PRODOTTO		
DATA RIPARAZIONE		
DATA DI RICEVIMENTO PRODOTTO		
DATA RIPARAZIONE		

CENTRO DI ASSISTENZA AUTORIZZATO

VIVAX

IT

Per chiedere Assistenza e accessori contattare:

Universal Service Provider s.r.l.

Via T. Tasso, 5 - 20825 Barlassina – MB- Italy

www.uspitaly.it

Tel +39 0362 557881

Dal Lunedì al Venerdì

Dalle 9.00 alle 13.00 e dalle 14.00 alle 18.00

A.T.L snc of Andrea Latella&C

Piazza Umberto 1, 88900 Crotona KR-- Italy

atl@atl-service.it

Tel +39 9622 0751

In caso di malfunzionamento del prodotto, contatta il servizio USP Italy, dove la tua chiamata verrà reindirizzata al centro di assistenza più vicino.

PRODUCT FICHE (EN) - INFORMACIJSKI LIST (HR) - LISTA SA PODACIMA (SRB) - ИНФОРМАТИВЕН ЛИСТ (МК) - INFORMACION GUIDE (AL) - PODATKOVNA KARTICA IZDELKA (SL) - INFORMAČNÍ LIST VÝROBKU (CZ) - OPIS VÝROBKU (SK) - KARTA PRODUKTU (PL) - PRODUKTDATENBLATT (DE) - SCHEDA PRODOTTO (IT) - TERMÉKISMERTETŐ ADATLAP (HU)

Model: Vivax CDR-0816B

	English	Hrvatski	
A	PRODUCT FICHE	INFORMACIJSKI LIST	
B	Trade mark	Robna marka	VIVAX
C	Model Identification	Naziv modela	CDR-0816B
D	Rated capacity in kg of cotton	Nazivni kapacitet izražen u kg pamuka, za standardni pamučni program pri punom teretu	8 kg
E	Drier Type (Air-vented, Condenser, Gas-fired)	Tip sušilice (Ventilacijska = Air-vented, Kondenzacijska = Condenser, Plinska = Gas-fired)	Condenser
F	Energy efficiency class	Razred energetske učinkovitosti	B
G	Weighted annual energy consumption (A_{ec}) in kWh per year *	Ponderirana godišnja potrošnja energije (A_{ec}) izražena u kWh (kWh/god) *	560,2 kWh/annum
H	Automatic or non-automatic tumble drier	Automatska = Automatic ili Neautomatska = Non-automatic sušilica rublja	Automatic
I	Energy consumption of the standard cotton programme at full load	Potrošnja energije standardnog pamučnog programa pri punom teretu (E_{pr})	4,73 kWh/Cycle
J	Energy consumption of the standard cotton programme at partial load	Potrošnja energije standardnog pamučnog programa pri djelomičnom teretu ($E_{pr1/2}$)	2,55 kWh/Cycle
K	Power consumption of the off-mode (P_o)	Potrošnja snage u stanju isključenosti (P_o)	0,4 W
L	Power consumption of the left-on mode (P_l)	Potrošnja energije u stanju mirovanja (P_l)	0,6 W
M	Duration of the left-on mode	Trajanje stanja mirovanja	10 min
N	Standard cotton programme **	Standardni pamučni program **	Standard
O	Weighted programme time (T_p) of the standard cotton programme at full and partial load	Ponderirano vrijeme programa (T_p) standardnog pamučnog programa pri punom i djelomičnom teretu	111 min
P	Programme time of the standard cotton programme at full load (T_{pr})	Vrijeme programa standardnog pamučnog programa pri punom teretu (T_{pr})	140 min
Q	Programme time of the standard cotton programme at partial load ($T_{pr1/2}$)	Vrijeme programa standardnog pamučnog programa pri djelomičnom teretu" ($T_{pr1/2}$)	90 min
R	Condensation efficiency class on a scale from G (least efficient) to A (most efficient).	Razred kondenzacijske učinkovitosti na skali od G (najmanje učinkovit) do A (najučinkovitiji)	B
S	Average condensation efficiency C_{drv} of the standard cotton programme at full load	Prosječna kondenzacijska učinkovitost C_{drv} standardnog pamučnog programa pri punom teretu	81%
T	Average condensation efficiency $C_{drv1/2}$ of the standard cotton programme at partial load	Prosječna kondenzacijska učinkovitost $C_{drv1/2}$ standardnog pamučnog programa pri djelomičnom teretu	81%
U	Weighted condensation efficiency (C_c) for the standard cotton programme at full and partial load.	Ponderirana kondenzacijska učinkovitost (C_c) za standardni program pranja pamuka pri punom i djelomičnom teretu.	81%
V	Sound power level expressed in dB for the standard cotton programme at full load	Emisija buke izražena u dB za standardni pamučni program pri punom teretu	69 dB(A)
Z	Net dimensions (WxHxD) (mm)	Dimenzija uređaja (ŠxVxD) (mm)	595x615x845mm
X	Box Dimensions (WxHxD) (mm)	Dimenzija pakiranja (ŠxVxD) (mm)	660x680x880mm
Y	Net / Gross weight (kg)	Netto / Bruto težina (kg)	41/44 kg
*	Energy consumption "X" kWh per year, based on 160 drying cycles of the standard cotton programme at full and partial load, and the consumption of the low-power modes. Actual energy consumption per cycle will depend on how the appliance is used.	Potrošnja energije od „x“ kWh godišnje, na temelju 160 ciklusa sušenja standardnog pamučnog programa pri punom i djelomičnom teretu, te potrošnja pri režimu niske snage. Stvarna potrošnja energije po ciklusu ovisit će o tome kako se uređaj koristi.	
**	The "standard cotton programme" used at full and partial load is the standard drying programme to which the information in the label and the fiche relates, that this programme is suitable for drying normal wet cotton laundry and that it is the most efficient programme in terms of energy consumption for cotton	„Standardni pamučni program“, korišten pri punom i djelomičnom teretu je standardni program sušenja na koji se odnose informacije na oznaci i u informacijskom listu, tako da je taj program primjeren za sušenje uobičajenog mokrog pamučnog rublja, te je to najučinkovitiji program za pamuk u smislu potrošnje energije.	

	Polski	Deutsch	Italiano
A	KARTA PRODUKTU	PRODUKTDATENBLATT	SCHEDA PRODOTTO
B	Nazwa dostawcy	Name oder Warenzeichen	Nome o marchio del fornitore
C	Identyfikator modelu dostawcy	Modellkennung des Lieferanten	Modello
D	Pojemność znamionowa, wyrażona w kg tkanin bawełnianych	Nennkapazität in kg Baumwollwäsche für das Standard-Baumwollprogramm bei vollständiger Befüllung;	Capacità nominale, espressa in kg di capi di cotone, del programma standard per tessuti di cotone a pieno carico
E	Rodzaj suszarki (suszarką wywiewową = Air-vented, suszarką kondensacyjną = Condenser, gazową = Gas-fired)	Haushaltswäschetrockner (Abluft = Air vented, Kondensation = Condenser, gasbeheizte = Gas-fired)	Tipo di asciugatrice: Espulsione=Air, Condensazione = Condenser, Gas-Fired
F	Klasa efektywności energetyczne	Energieeffizienzklasse	Classe di efficienza energetica
G	ważone roczne zużycie energii (A_{ec}) (kWh/rocznie) *	gewichteter jährlicher Energieverbrauch (A_{ec}) *	Il consumo annuo ponderato di energia (A_{ec}) *
H	Automatyczność = Automatic lub Nieautomatyczność = Non-automatic	Haushaltswäschetrockner (Wäschetrockner mit Automatik = Automatic, Wäschetrockner ohne Automatik = Non Automatic)	l'asciugabiancheria per uso domestico è un modello Automatico=Automatic o Non automatico = Non Automatic
I	Zużycie energii (E_{dry}) w przypadku standardowego programu suszenia tkanin bawełnianych przy częściowym załadunku	Energieverbrauch (E_{dry}) des Standard-Baumwollprogramms bei vollständiger Befüllung	il consumo energetico (E_{dry}) del programma standard a pieno carico
J	Zużycie energii ($E_{dry1/2}$) w przypadku standardowego programu suszenia tkanin bawełnianych przy pełnym załadunku	Energieverbrauch ($E_{dry1/2}$) des Standard-Baumwollprogramms bei Teilbefüllung	Il consumo energetico ($E_{dry1/2}$) del programma standard a pieno carico parziale per tessuti di cotone
K	Zużycie energii w trybie wyłączenia (P_o)	Leistungsaufnahme im Aus-Zustand (P_o)	Il consumo di energia in modo spento (P_o)
L	Zużycie energii w trybie czuwania (P_i)	Leistungsaufnahme im nichtausgeschalteten Zustand (P_i)	Il consumo di energia in modo stand-by (P_i)
M	Czas trwania trybu czuwania	Dauer des unausgeschalteten Zustands	A durata del modo stand-by
N	Standardowy program suszenia tkanin bawełnianych **	Standard-Baumwollprogramm	Programma cotone standard **
O	Ważony czas programu (T_i) dla standardowego programu suszenia tkanin bawełnianych przy pełnym i częściowym załadunku	Gewichtete Programmduer (T_i) des „Standard-Baumwollprogramms bei vollständiger Befüllung und Teilbefüllung	A durata ponderata del programma (T_i) del programma standard a pieno carico e a carico parziale per tessuti di cotone
P	Czas programu dla standardowego programu suszenia tkanin bawełnianych przy pełnym załadunku (T_{dry}) (min)	Standard-Baumwollprogramms bei vollständiger Befüllung (T_{dry})	Pieno carico (T_{dry}) e del programma per tessuti di cotone
Q	Czas programu dla standardowego programu suszenia tkanin bawełnianych przy częściowym załadunku ($T_{dry1/2}$) (min)	Standard-Baumwollprogramms bei „Teilbefüllung“ ($T_{dry1/2}$) (min)	Pieno a carico parziale ($T_{dry1/2}$) e del programma per tessuti di cotone
R	Klasa wydajności skraplania w skali od G (najmniejsza wydajność) do A (największa wydajność)	Kondensationseffizienzklasse „X“ auf einer Skala von G (geringste Effizienz) bis A (höchste Effizienz)	La classe di efficienza di condensazione, scala da G (efficienza minima) ad A (efficienza massima)
S	średnie wydajności skraplania C_{dry} dla standardowego programu suszenia tkanin bawełnianych przy pełnym załadunku	alls der Haushaltswäschetrockner ein Kondensationswäschetrockner ist, die durchschnittliche Kondensationseffizienz C_{dry} des Standard-Baumwollprogramms bei vollständiger	l'efficienza di condensazione media C_{dry} del programma standard a pieno carico per tessuti di cotone
T	średnie wydajności skraplania $C_{dry1/2}$ dla standardowego programu suszenia tkanin bawełnianych przy częściowym załadunku	Als der Haushaltswäschetrockner ein Kondensationswäschetrockner ist, die durchschnittliche Kondensationseffizienz $C_{dry1/2}$ des Standard-Baumwollprogramms bei vollständiger Teilbefüllung für das „Standard-Baumwollprogramm bei vollständiger Teilbefüllung	l'efficienza di condensazione media $C_{dry1/2}$ del programma standard a carico parziale per tessuti di cotone
U	Ważona wydajność skraplania (C_t) dla standardowego programu suszenia tkanin bawełnianych przy pełnym i częściowym załadunku	die gewichtete Kondensationseffizienz (C_t) für das „Standard-Baumwollprogramm bei vollständiger Befüllung und Teilbefüllung“ als Prozentsatz, auf das nächste ganze Prozent auf- oder abgerundet;	L'efficienza di condensazione ponderata (C_t) del programma standard a pieno carico per tessuti di cotone
V	Pzomoc akustycznej (średnia wartość ważona – LWA) w przypadku standardowego programu suszenia tkanin bawełnianych przy pełnym załadunku (dB)	Schalleistungspegel (gewichteter Durchschnittswert – LWA) in dB	L'efficienza di condensazione ponderata (C_t) del programma standard a carico parziale per tessuti di cotone
Z	Wymiary urządzenia (SxWxG) (mm)	Geräteabmessungen (BxHxT) (mm)	Dimensioni del dispositivo (LxAxP) (mm)
X	Wymiary opakowania (SxWxG) (mm)	Verpackungsmaß (BxHxT) (mm)	Dimensioni imballo (LxAxP) (mm)
Y	Waga netto / brutto (kg)	Netto- / Bruttogewicht (kg)	Peso Netto / Lordo (kg)
*	Zużycie energii wynoszące X kWh rocznie na podstawie 160 cykli suszenia w przypadku standardowego programu suszenia tkanin bawełnianych przy pełnym i częściowym załadunku oraz zużycie energii w trybach niskiego zużycia energii. Rzeczywiste zużycie energii na cykl zależy od sposobu użytkowania urządzenia	Energieverbrauch von „X“ kWh/Jahr auf der Grundlage von 160 Trocknungszyklen für das Standard-Baumwollprogramm bei vollständiger Befüllung und Teilbefüllung sowie des Verbrauchs der Betriebsarten mit geringer Leistungsaufnahme. Der tatsächliche Energieverbrauch je Zyklus hängt von der Art der Nutzung des Geräts ab.	Consumo di energia „X“ kWh/anno, basato su 160 cicli di asciugatura del programma standard per tessuti di cotone a pieno carico e a carico parziale e consumo dei modi a basso consumo energetico. Il consumo effettivo per ciclo dipende dalle modalità di utilizzo dell'apparecchio.
**	Wskazanie, że „standardowy program suszenia tkanin bawełnianych“ przy pełnym i częściowym załadunku oznacza standardowy program suszenia, do którego odnoszą się informacje zawarte na etykiecie oraz w karcie, że jest on odpowiedni do suszenia tkanin bawełnianych o normalnym poziomie wilgotności oraz że jest najbardziej efektywnym programem pod względem zużycia energii w przypadku tkanin bawełnianych	„Standard-Baumwollprogramm“ bei vollständiger Befüllung und Teilbefüllung das Standardtrocknungsprogramm ist, auf das sich die Informationen auf dem Etikett und im Datenblatt beziehen, dass dieses Programm zum Trocknen normaler nasser Baumwolltextilien geeignet und in Bezug auf den Energieverbrauch für Baumwolle am effizientesten ist	Programma standard per tessuti in cotone usato a pieno carico e a carico parziale è il programma di asciugatura standard cui si riferiscono l'etichetta e la scheda prodotto, che tale programma è atto ad asciugare biancheria bagnata di cotone normale e che è il programma più efficiente in termini di consumo energetico per il cotone



VIVAX

www.VIVAX.com