

# VIVAX

*Made for you*

**B Series 32LE20K**  
**B Series 40LE20K**

**IT**  
**Manuale di istruzioni**



**HDMI**<sup>™</sup>  
HIGH-DEFINITION MULTIMEDIA INTERFACE

**Dichiarazione**

- Cuffie Richiede l'accoppiamento con il telefono idoneo e la connessione a Internet.
- La TV richiede una connessione a Internet.
- I dispositivi domotici richiedono un dispositivo compatibile.
- Funzionalità Chromecast che richiede Chromecast o un dispositivo Chromecast integrato.
- I servizi i cui nomi o loghi sono riportati nel presente manuale, la disponibilità dei servizi varia a seconda del paese e della lingua.
- I servizi i cui nomi o loghi sono riportati nel presente manuale possono richiedere l'abbonamento ai servizi.
- Sequenze accorciate e simulate.

## **Indice**

<b>Benvenuti</b>	<b>3</b>
<b>Importanti norme di sicurezza</b>	<b>5</b>
<b>Posizionamento</b>	<b>9</b>
<b>Installazione</b>	<b>10</b>
<b>Installazione a parete</b>	<b>10</b>
<b>Installazione a parete</b>	<b>11</b>
<b>TV Anteriore</b>	<b>12</b>
<b>Antenna e connessione per l'alimentazione</b>	<b>12</b>
<b>Pannello di controllo</b>	<b>13</b>
<b>Parte posteriore della TV</b>	<b>13</b>
<b>Collegamenti</b>	<b>15</b>
<b>Telecomando</b>	<b>19</b>
Tastiera virtuale	21
Installazione delle batterie nel telecomando	22
Utilizzo del telecomando	23
<b>Prima installazione</b>	<b>25</b>
Home Page	27
Seleziona la fonte	27
Menu impostazioni	28
<b>Canali</b>	<b>28</b>
Guida al programma	28
Canale	28
<b>Opzioni TV</b>	<b>30</b>
Fonte	30
Immagine	30
Suono	31
Accensione	32
Carta CI	33
Opzioni avanzate	33
Impostazioni	34
<b>Barra di registrazione</b>	<b>36</b>
<b>Altre informazioni</b>	<b>37</b>
Risoluzione dei problemi	37
Elenco dei formati riproducibili	38
RF (Esposizione alle radiazioni) Dati	40
Specifiche tecniche	41
Smaltimento dei rifiuti di apparecchiature elettriche ed elettroniche	42
Dichiarazione di conformità UE	42
Scheda prodotto EPREL	42
<b>Dichiarazione di garanzia (alla fine del Manuale)</b>	

## BENVENUTI

Questo dispositivo soddisfa i più alti standard, tecnologia innovativa e elevato comfort per l'utente.



Con questo televisore puoi farlo in modo veloce e semplice, mentre ti trovi nel comfort del tuo salotto.



Lettore multimediale — accedi a musica, immagini e video via internet o dagli supporti di memorizzazione USB e riprodurli direttamente sul televisore.



Ora funziona tutto con un solo telecomando. Collega la tua TV direttamente al tuo terrestre, antenna satellitare o cavo e goditi i contenuti in alta qualità senza perdita

### Gli accessori

Quando si apre la scatola e si installa la macchina, assicurarsi di avere tutti gli accessori necessari:

- Manuale dell'utente con dichiarazione di garanzia
- Telecomando
- Batterie x2
- Supporto + Viti per supporto

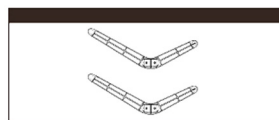
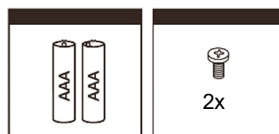
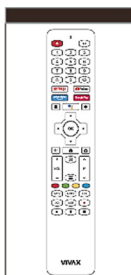

Le immagini sono solo di riferimento

 Il flash con il simbolo della punta a freccia, all'interno di un triangolo equilatero avvisa l'utente della presenza di una tensione pericolosa non isolata all'interno del prodotto che potrebbe essere sufficientemente potente da provocare un rischio di elettrocuzione.

 Il punto esclamativo all'interno di un triangolo equilatero avvisa l'utente della presenza di importanti istruzioni d'uso e di manutenzione nel documento allegato alla confezione.



**ATTENZIONE**



### **RISCHIO DI SHOCK ELETTRICO NON APRIRE**

Non aprire il coperchio posteriore. In nessun caso l'utente è autorizzato a operare all'interno di televisore. Solo un tecnico qualificato dal produttore ha il diritto di operare.



La spina principale viene utilizzata come dispositivo di disconnessione, il dispositivo di disconnessione deve rimanere pronto per il funzionamento.



La sostituzione errata della batteria può condurre al livello di rischio, inclusa la sostituzione di un altro tipo simile o di un tipo uguale. Non esporre le batterie a fonti di calore; per esempio sole o fuoco o simili.



Il dispositivo non va esposto a gocciolamenti e spruzzi e non può essere posizionato sotto oggetti pieni di liquidi.

**Leggere le seguenti precauzioni per il televisore e conservarle per riferimento futuro. Seguire sempre tutte le avvertenze e le istruzioni indicate sul televisore.**

## IMPORTANTI NORME DI SICUREZZA

### 1. Leggi, conserva, segui tutte le istruzioni

Leggi tutte le sicurezze e operazioni sul televisore. Conservale in modo sicuro per future esigenze. Segui tutte le operazioni e istruzioni. **ATTENZIONE:** Le persone (compresi bambini) con disabilità fisiche, nervose o mentali o che non hanno esperienza e / o conoscenza dell'uso sicuro del dispositivo non possono usare i dispositivi elettrici incustoditi!

### 2. Prestare attenzione alle avvertenze

Rispettare tutte le avvertenze sull'apparecchio e nelle istruzioni per l'uso.

### 3. Pulizia

Scollegare il televisore dalla presa a muro prima di pulirlo. Non usare detergenti liquidi, abrasivi o aerosol. I detergenti possono danneggiare permanentemente l'armadio e lo schermo. Utilizzare un panno morbido inumidito per la pulizia.

### 4. Accessori e attrezzature

Non aggiungere mai accessori e/o attrezzature senza l'approvazione del produttore poiché tali aggiunte potrebbero causare il rischio di incendi, scosse elettriche o altre lesioni personali.

### 5. Acqua e umidità

L'apparecchio non deve essere esposto a gocciolamenti o spruzzi e oggetti pieni di liquidi, come vasi, non vengono posti sull'apparecchio.

### 6. Posizione

Non appoggiare questo televisore su un carrello, supporto o tavolo instabile. Posizionare il televisore su una base instabile potrebbe causare la caduta del televisore, con conseguenti gravi lesioni personali, nonché i danni sul televisore. Usare solo carrelli, supporti, mensole o tavole consigliati dal produttore o dal venditore.

### 7. Ventilazione

Le fessure e le aperture nell'armadio sono previste per la ventilazione e per assicurare un funzionamento affidabile del televisore e per proteggerlo dal surriscaldamento. Non coprire le aperture di ventilazione nell'armadio e non posizionare mai il televisore in uno spazio confinato come per esempio un armadio incorporato a meno che non sia fornita una ventilazione. Lasciare uno spazio minimo di 10 cm attorno all'unità.

### 8. Fonte di alimentazione

Questo televisore va utilizzato solo dal tipo di alimentazione indicato sull'etichetta del marchio. Se non si è sicuri del tipo di alimentazione a casa propria, consultare il rivenditore o la compagnia elettrica locale.

## 9. Collegamento a terra o polarizzazione



Il televisore dotato di questo segno ha una presa di corrente alternata. L'unità ha un doppio isolamento (Protezione di Classe II), e pertanto non richiede la connessione di messa a terra aggiuntiva. Non ignorare lo scopo di sicurezza della spina polarizzata. Per verificare se è necessaria una presa di messa a terra, controllare la targhetta sul retro dell'unità. Se questo segno non esiste, bisogna avere la presa di terra!

## 10. Fulmine

Per una maggiore protezione per questo televisore durante un temporale, o quando si lascia incustodito e inutilizzato per un lungo periodo di tempo, scollegarlo dalla presa a muro e scollegare l'antenna o il sistema in cavo. Tutto ciò proteggerà il televisore da danni causati dai fulmini e sovratensione.

## 11. Linee elettriche e cavi dell'antenna

Un sistema di antenne esterne non va posizionato in prossimità di linee elettriche aeree o di altri circuiti elettrici o di luce, o dove potrebbe cadere in tali linee o circuiti elettrici. Dove si installa un sistema di antenne esterne, prestare la massima attenzione a non toccare tali linee elettriche o circuiti in quanto il contatto potrebbe esporre al pericolo di morte.

## 12. Sovraccarico

Non sovraccaricare le prese a muro e le prolunghe in quanto ciò potrebbe causare un rischio di incendio o scossa elettrica.

## 13. Entrata di oggetti e liquidi

Mai spingere nessun tipo di oggetto in questo televisore attraverso le aperture per evitare che tocchino punti attraversati da alta tensione o cortocircuiti che potrebbero causare incendi o scosse elettriche. Non versare mai alcun tipo di liquido sul o nel televisore.

## 14. Messa a terra dell'antenna esterna

Se un'antenna esterna o un sistema in cavo è collegato al televisore, accertarsi che l'antenna o il sistema in cavo siano collegati a terra in modo da fornire protezione contro sovratensioni e cariche elettrostatiche accumulate. La sezione 810 del Codice elettrico nazionale, ANSI/NFPA No. 70-1984, fornisce informazioni concernenti la corretta messa a terra dell'albero e della struttura di supporto, messa a terra del cavo in filo a un'unità di scarico dell'antenna, collegamento agli elettrodi di messa a terra, e requisiti per l'elettrodo di messa a terra.

## 15. Assistenza

Non tentare di riparare questo televisore da soli e non aprirlo o rimuovere delle coperture dato che questo vi espone ad alta tensione o altri pericoli. Contattare il personale qualificato.

## 16. Danni che richiedono assistenza

Scollegare il televisore dalla presa a muro e rivolgersi a personale qualificato quando:

- Quando il cavo di alimentazione o la spina sono danneggiati.
- Se si è versato del liquido, o sono caduti oggetti nel televisore.
- Se il televisore è stato esposto a pioggia o acqua.
- Se il televisore funziona in modo anomalo seguendo le istruzioni per l'uso. Regolare solo i comandi coperti dalle istruzioni in quanto una regolazione scorretta degli stessi potrebbe causare danni e richiedere spesso interventi estesi di un tecnico qualificato per ripristinare il normale funzionamento del televisore.
- Se il televisore è caduto o l'armadio è stato danneggiato.

## 17. Parti di ricambio

Quando sono necessari pezzi di ricambio, assicurarsi che il tecnico di assistenza abbia usato parti di ricambio specificati dal produttore o che abbiano le stesse caratteristiche del pezzo originale. Sostituzioni non autorizzate potrebbero causare incendi, scosse elettriche e altri pericoli.

## 18. Controllo di sicurezza

Al compimento di qualsiasi servizio o riparazione del televisore, chiedere al tecnico dell'assistenza di eseguire controlli di sicurezza per determinare se il televisore è in condizioni operative sicure.

## 19. Calore

Il prodotto va posizionato lontano da fonti di calore come radiatori, termoregolatori, stufe o altri prodotti (inclusi gli amplificatori) che generano calore. Il televisore non va posizionato vicino a fiamme libere e fonti di calore intenso.



## 20. Uso degli auricolari - Attenzione

Un'eccessiva pressione sonora da auricolari e cuffie potrebbe causare la perdita dell'udito. Se si notano disturbi o ronzii nelle orecchie, smetti di usare le cuffie o gli auricolari. Per evitare possibili danni all'udito, non ascoltare ad alto volume per un lungo periodo di tempo.



21. Il cavo di alimentazione e la spina dovrebbero essere facilmente accessibili. Non mettere una TV o mobili sul cavo di alimentazione. Un cavo di alimentazione o una spina danneggiati possono causare incendi o scosse elettriche. Non piegare o schiacciare il cavo di



alimentazione. Scollegare la TV dall'alimentazione principale per tenere la spina ed estrarla dalla presa di corrente. Non tirare mai il cavo di alimentazione. Non toccare mai un cavo di alimentazione/una spina con le mani bagnate, potrebbe causare un cortocircuito o una scossa elettrica. Non fare mai un nodo nel cavo o legarlo con altri cavi.

## **22.AVVERTIMENTO**

Non posizionare mai il televisore in una posizione instabile. Il televisore potrebbe cadere, causando gravi lesioni personali o morte. Molte lesioni, in particolare ai bambini, possono essere evitate prendendo semplici precauzioni, come:

- Utilizzo di armadi o supporti consigliati dal produttore del televisore.
- Utilizzo di mobili in grado di supportare in modo sicuro il televisore.
- Assicurarci che il televisore non sporga dal bordo del mobile di supporto.
- Non posizionare il televisore su mobili alti (ad esempio, armadietti o librerie) senza ancorare sia i mobili che il televisore a un supporto adeguato. –Non posizionare il televisore su un panno o altri materiali che si trovano tra il televisore e i mobili di supporto.
- Educare i bambini sui pericoli che si corrono ad arrampicarsi sui mobili per raggiungere il televisore o i suoi controlli.

Se il televisore esistente viene mantenuto o trasferito, le stesse considerazioni siano valide.

**23.**Tale apparecchio non è destinato all'uso da parte di persone (bambini inclusi) con ridotte capacità fisiche, sensoriali o mentali, o mancanza di conoscenza ed esperienza nell'uso dell'apparecchio, a meno che non siano sorvegliate da una persona responsabile della loro sicurezza o non è destinato all'uso da parte di persone che non hanno ricevuto la formazione sull'uso degli apparecchi.

I bambini spesso non riconoscono possibili situazioni di pericolo.

L'ingestione di batterie può essere fatale. Conservare le batterie lontano dalla portata dei bambini. Se la batteria viene ingerita, contattare il medico immediatamente.

Tenere l'imballaggio e i sacchetti protettivi lontano dalla portata dei bambini. Esiste il rischio di soffocamento.

## POSIZIONAMENTO DEL TELEVISORE

### Pannello LED

I materiali usati per la produzione di questo prodotto sono costituiti da elementi fragili. Pertanto, il prodotto potrebbe essere rotto in caso di caduta o urti. Il pannello LED è un prodotto di alta tecnologia e offre immagini altamente dettagliate. Ogni tanto, alcuni pixel inattivi sullo schermo possono apparire in blu, verde o rosso. Ciò non ha alcun effetto sulle prestazioni del prodotto.

In qualsiasi circostanza, il pannello del televisore deve essere posizionato verticalmente; in caso di inclinazione, l'angolo di inclinazione tra il pannello e il piano verticale non deve superare i 15° (la regola si applica ai prodotti della serie frameless).

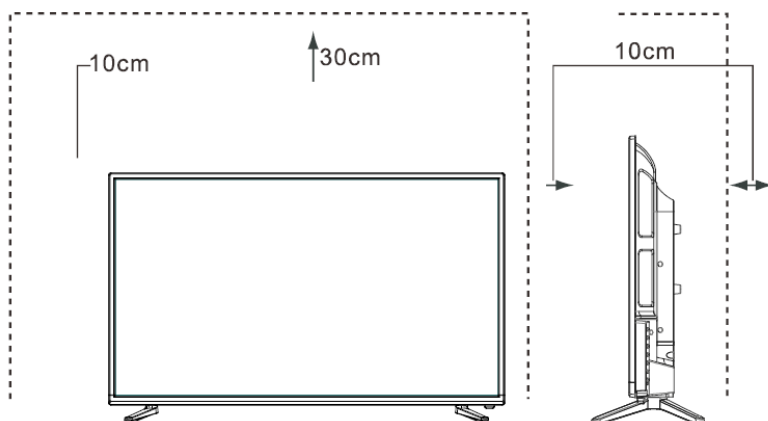

Posizionare il televisore su una superficie solida e piana, lasciando lo spazio di minimo 10cm attorno al televisore e 30cm dalla parte superiore del televisore alla parete.

**Nota:**

*Il disegno della TV di cui sopra è solo un riferimento, il prodotto reale potrebbe essere leggermente diverso.*

## INSTALLAZIONE DELLO STAND

### Note

- Lo schermo del televisore è molto fragile e deve essere sempre protetto quando si rimuove il supporto di base. Assicurarsi che nessun oggetto duro o tagliente, o qualsiasi cosa che possa graffiare o danneggiare lo schermo, venga in contatto con esso. NON esercitare pressione sul lato frontale del televisore perché lo schermo potrebbe rompersi.
- Per l'uso da tavolo, il televisore deve essere collegato al supporto come indicato nella presente pagina.
- Le immagini del prodotto sono solo di riferimento, il prodotto reale potrebbe variare nell'aspetto.

**ATTENZIONE!** Assicurarsi di disconnettere il cavo di alimentazione CA prima di installare lo stand o supporto da montaggio a parete.

### ATTENZIONE!

Posizionare attentamente il televisore rivolto verso il basso su una superficie morbida e ammortizzata per evitare danni al televisore o graffi sullo schermo.

Seguire le illustrazioni e istruzioni testuali sotto per completare l'installazione:

1. Fissare lo stand al televisore come riportato in figura. Collocare il supporto TV sopra l'armadietto inferiore.
2. Estrarre il supporto dagli accessori e inserirli come mostrato di seguito

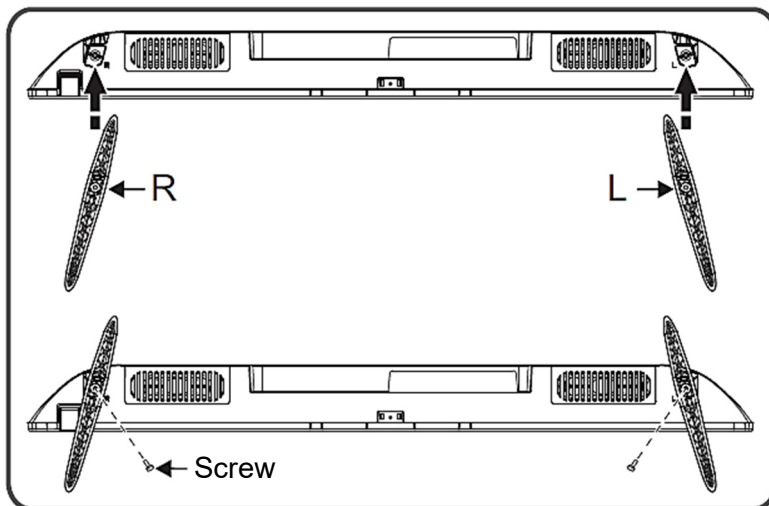

### Nota:

Il disegno della TV di cui sopra è solo un riferimento, il prodotto reale potrebbe essere leggermente diverso.

## Installazione a parete

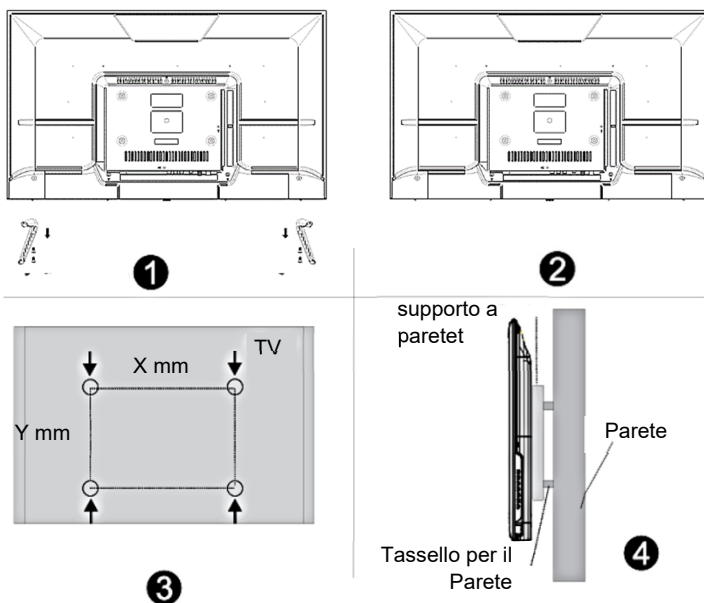

Dimensioni del display	X	Y
32"	75 mm	75 mm
40"	200 mm	100 mm
<b>TV alle viti della staffa di montaggio a parete</b>	<b>Sopra: 2x M4 (L1+8mm)</b> <b>Viti a macchina</b> <b>In basso: 2xST4</b> <b>(L'=L1'+8)</b> <b>Viti autofilettanti a coda piatta</b>	

### SOPRA

Wall mount

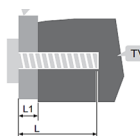

Up

### IN BASSO

Wall mount

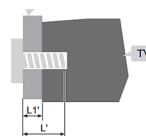

Bottom

- Rimuovere il supporto prima di installare il televisore sul supporto a parete.
- Se si installa il televisore su un soffitto o su una parete inclinata, potrebbe cadere e provocare gravi lesioni. Utilizzare un supporto a parete autorizzato e contattare il rivenditore locale o il personale qualificato.
- Per evitare lesioni, il televisore deve essere fissato saldamente al pavimento / alla parete secondo le istruzioni di installazione.
- Utilizzare le viti e i supporti a parete che supportano le specifiche
- La staffa e la parte di montaggio per parete è una parte opzionale e non fa parte degli accessori.
- L'immagine di fissaggio è solo di riferimento. Per l'installazione, seguire le istruzioni fornite con la staffa di montaggio a parete.

## TV anteriore

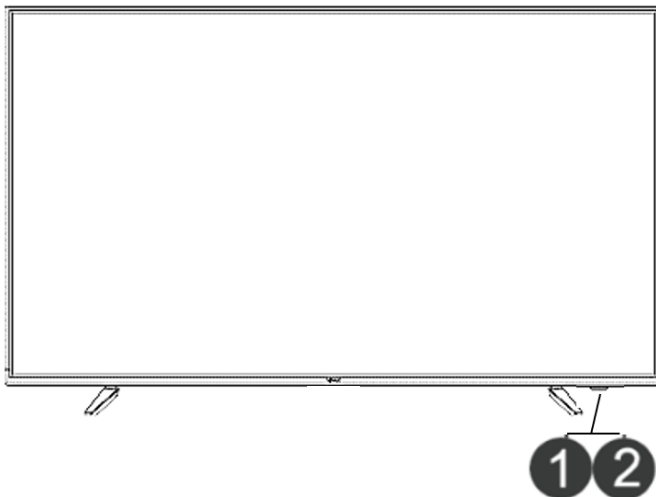

		Descrizione
1	<b>IR Sensore Telecomando</b>	Riceve segnali remoti dal telecomando. Non posizionare nessun oggetto vicino al sensore, poiché potrebbe comprometterne la funzione.
2	<b>Teleindicatore</b>	Luce rossa accesa in modalità standby.

### NOTE

*L'immagine è utilizzata solo come riferimento.*

*L'accensione del televisore richiede alcuni secondi per caricare il programma.*

*Non spegnere rapidamente il televisore perché potrebbe causare il funzionamento anomalo del televisore.*

## Pannello di controllo

**Accensione:** dopo aver collegato il cavo di alimentazione alla presa elettrica, è possibile premere l'interruttore **OK** per accendere il televisore.

**Spegnimento:** in stato di accensione, premere a lungo il bilanciere **OK** per passare alla modalità standby..

**Menu a comparsa:** nel menu non OSD, premere l'interruttore **OK** per visualizzare il menu.

Nel menu OSD e in modalità smart, premere il bilanciere **OK** per confermare l'operazione.

**Canale +/-:** in modalità TV, spostare il selettore **Su/Giù** per selezionare il canale.

**Navigazione:** in modalità smart, spostare il bilanciere su/giù per selezionare l'elemento.

Nel menu OSD, spostare il bilanciere **Su/Giù/Sinistra/Destra** per eseguire le operazioni del menu

**Volume +/-:** nel menu non OSD, spostare il selettore a **sinistra/destra** per diminuire/aumentare il volum.

### Nota:

*Per impostazioni più avanzate, utilizzare il telecomando!*

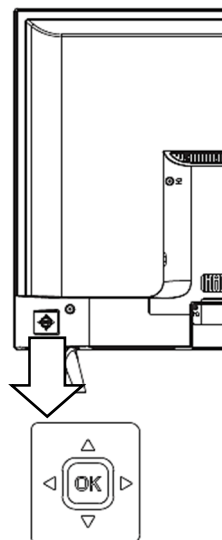

## Antenna e Connessione per l'Alimentazione

1. Collegare il cavo dell'antenna al terminale di ingresso dell'antenna sul pannello posteriore e sulla presa dell'antenna da parete.
2. Collegare la spina di alimentazione alla presa a muro.

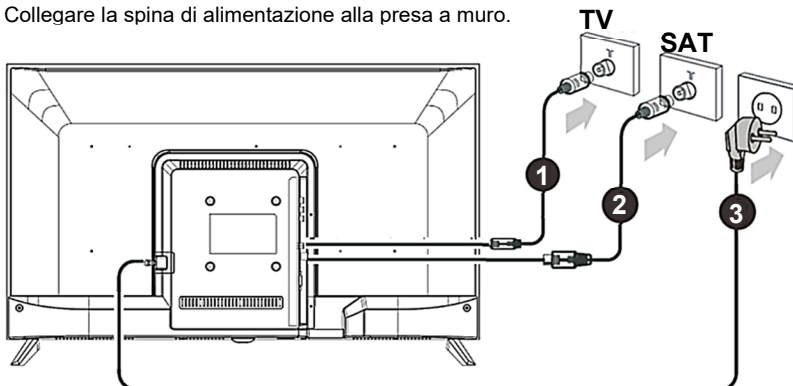

## Parte posteriore della TV

32"

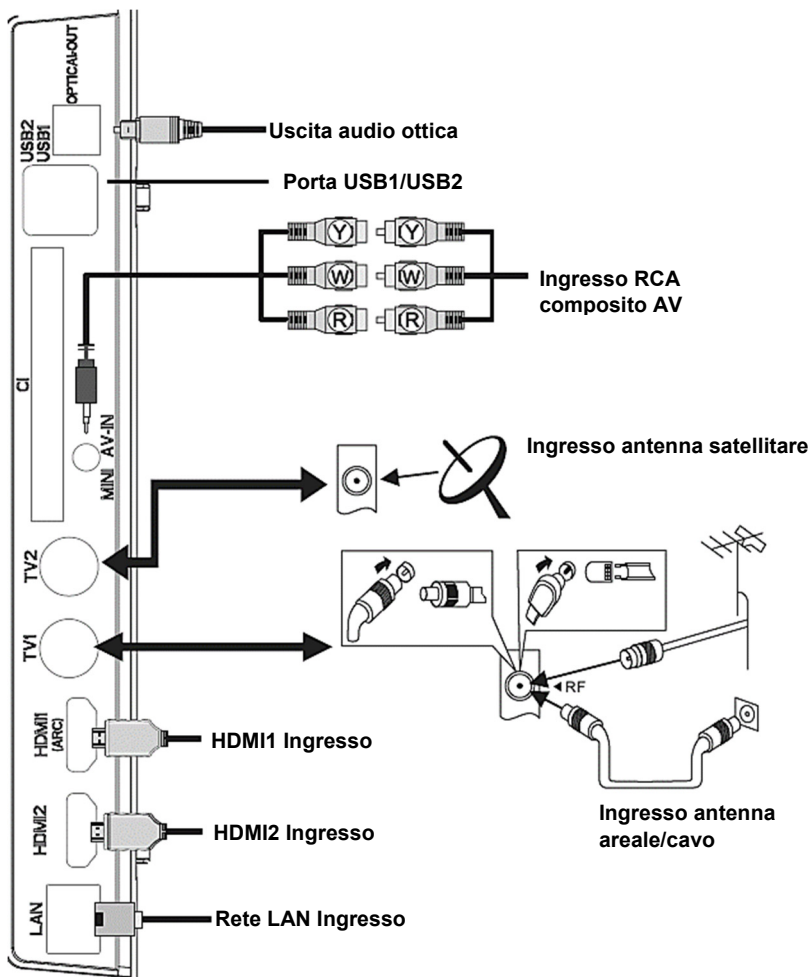

Verificare la posizione e il tipo dei jack prima di effettuare qualsiasi collegamento. Collegamenti allentati possono causare problemi di immagine o colore. Assicurati che tutti i collegamenti siano stretti e sicuri.

Non tutti i dispositivi A / V possono essere collegati a un televisore, fare riferimento al manuale dell'utente del dispositivo A / V per la compatibilità e la procedura di collegamento. Prima di collegare apparecchiature esterne, rimuovere la spina di alimentazione dalla presa a muro. Ciò potrebbe causare scosse elettriche.

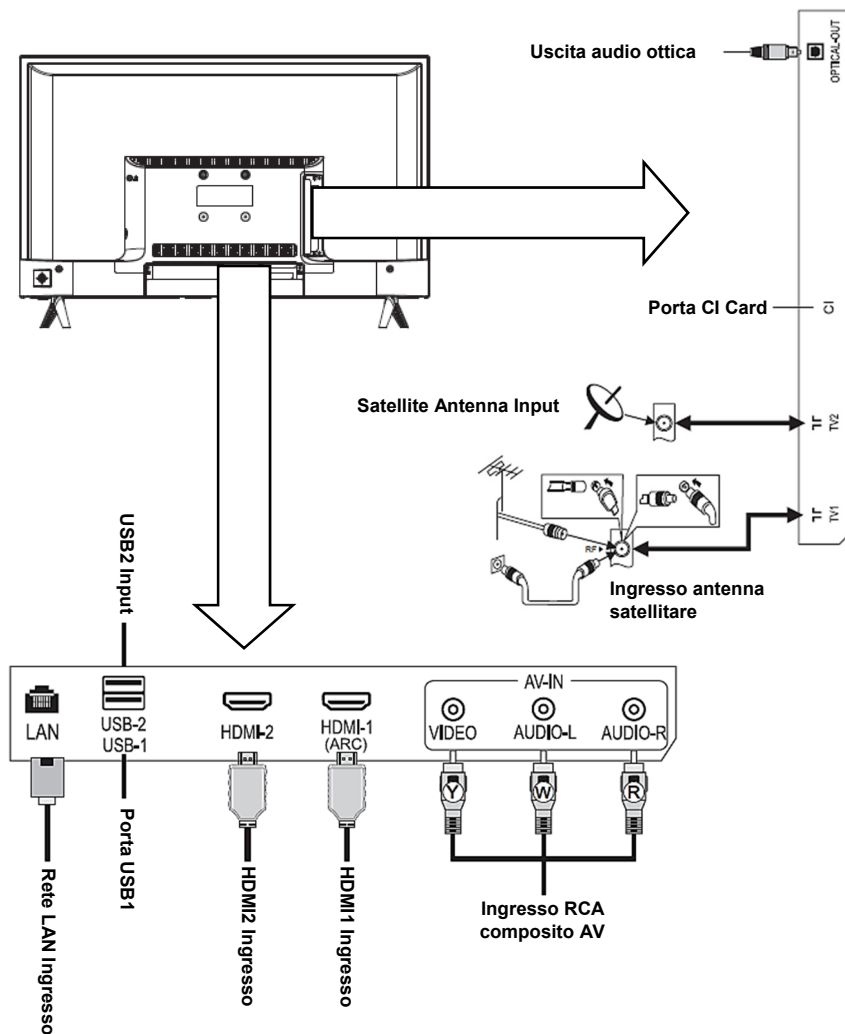

Verificare la posizione e il tipo dei jack prima di effettuare qualsiasi collegamento. Collegamenti allentati possono causare problemi di immagine o colore. Assicurati che tutti i collegamenti siano stretti e sicuri.

Non tutti i dispositivi A / V possono essere collegati a un televisore, fare riferimento al manuale dell'utente del dispositivo A / V per la compatibilità e la procedura di collegamento. Prima di collegare apparecchiature esterne, rimuovere la spina di alimentazione dalla presa a muro. Ciò potrebbe causare scosse elettriche.



## ► COLLEGAMENTI

- **TV1 (T/C/T2) 75Ω: Collegare (DVB-T2) un'antenna o un cavo VHF/UHF esterniantenna o cavo (DVB-T2/DVB-C).**

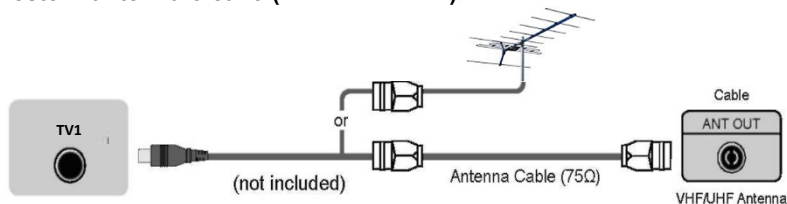

- **TV2 (S/S2) 75Ω (S2): Collegare (DVB-S2) un'antenna parabolica esterna o connessione satellitare (opzione, solo modelli con sintonizzatore satellitare)**

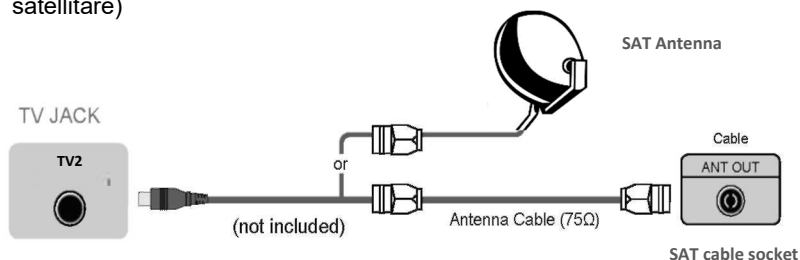

- **HDMI1, HDMI2 Collegamento digitale**



Collegare un cavo HDMI da un'apparecchiatura A/V esterna.

Certi dispositivi come il lettore DVD richiedono che il segnale HDMI sia impostato per essere emesso nelle impostazioni del dispositivo.

Per istruzioni consultare il manuale per l'uso. Tenere presente che il connettore HDMI fornisce sia segnali video che audio, quindi non bisogna collegare un cavo audio.

- Premere sul pulsante [ **SOURCE**  ], quando appare l'elenco delle sorgenti di ingresso, premere [ **▲/▼** ] per selezionare la sorgente [ **HDMI** ], poi premere [ **OK** ] per connettersi.

**Nota:** HDMI1 supporta la funzione ARC (Audio Return Channel). Con questa funzione, non è necessario collegare separatamente il cavo audio RCA al sistema audio.

\* Le sorgenti disponibili dipendono dal modello di televisore in uso. Per ulteriori informazioni, consultare la sezione "Ingressi/uscite".

## ► USB

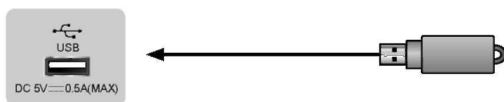

Collegare i dispositivi USB come dischi rigidi, chiavette USB e fotocamere digitali per vedere foto, ascoltare musica e guardare film registrati. Allo stesso tempo, è semplice fare l'aggiornamento, bisogna solo collegare l'USB con i file di aggiornamento nella stessa interfaccia.

### NOTE

- Quando si collega un disco rigido o un hub USB, connettere sempre l'alimentatore del dispositivo collegato all'alimentazione. Il superamento di un consumo di corrente totale potrebbe provocare danni. Il consumo di corrente massimo è di 500mA.
- Per i singoli dischi rigidi morbidi ad alta capacità non-standard, se la corrente d'impulso è maggiore o uguale a 500mA, potrebbe causare il riavvio o l'autobloccaggio del televisore. Quindi il televisore non lo supporta.
- La porta USB supporta una tensione di 5V.
- Lo spazio di memorizzazione massimo supportato del disco rigido è 1T.
- Se si desidera riprodurre lo streaming di un programma DTV program, la velocità di trasferimento del dispositivo USB non deve essere inferiore a 5 MB/s.

## ► OPTICAL/ USCITA AUDIO OTTICA

Connettere a un dispositivo digitale audio esterno.

Prima di connettere un sistema audio digitale alla presa COAXIAL SPDIF DIGITAL AUDIO, ridurre il volume del televisore e del sistema per evitare che il volume all'improvviso diventi più forte.

DIGITALE AUDIO PRESA TV

Audio Amplificatore

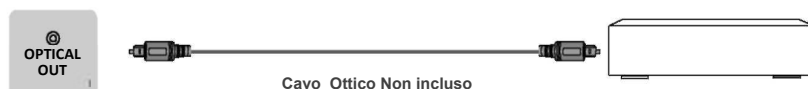

## ► INTERFACCIA COMUNE

Inserire il modulo CI per guardare servizi criptati come canali a pagamento e alcuni canali HD

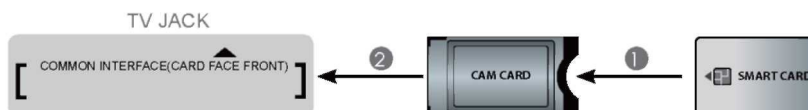

**NOTE**

- Prima di inserire/rimuovere il modulo CI, assicurarsi che il televisore sia spento. Poi inserire la scheda CI nel modulo CI secondo le istruzioni del fornitore.
- Non inserire o rimuovere ripetutamente Il Modulo di Accesso Comune poiché ciò potrebbe danneggiare l'interfaccia e causare un malfunzionamento.
- Bisogna ottenere un modulo CI e la scheda dal fornitore di servizi dei canali che si desidera guardare.
- Inserire il modulo CI con la SmartCard nella direzione indicata sul modulo e sulla SmartCard.
- CI non è supportato in alcuni paesi e regioni; controllare con il proprio rivenditore autorizzato.

**► INPUT (AV Composite)**

Connettere il RCA cavo composito da un dispositivo A/V esterno.

Utilizzare cavi audio e video per collegare le prese audio/video composite del dispositivo A/V esterno alle prese del televisore. (Video = giallo, Audio sinistra = bianco, e Audio destra = rosso)

- Premere sul pulsante [ **SOURCE**  ], quando appare l'elenco delle sorgenti di ingresso, premere [ **▲/▼** ] per selezionare la sorgente [ **AV** ], poi premere [ **OK** ] per connettersi.

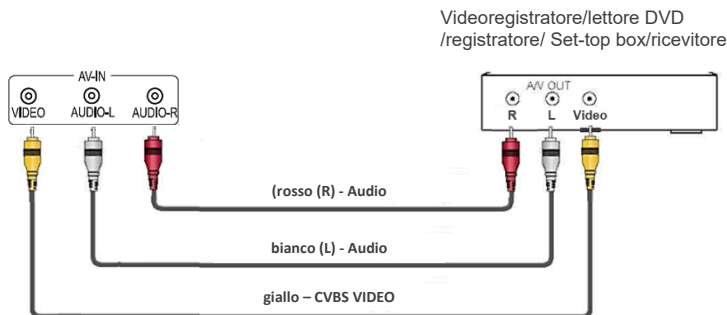

I cavi non sono inclusi nel set

## ► INGRESSO LAN RJ45

Collegare il cavo LAN (Local Area Network) RJ45 per il collegamento a un modem esterno o apparecchiature di accesso alla rete.

**Il televisore richiederà una connessione Internet per accedere a tutte le funzioni. Costi di utilizzo dei dati potrebbero essere applicati.**



**Per accedere a Internet, deve abbonarsi al servizio Internet a banda larga ad alta velocità dal proprio fornitore di servizi Internet.**

**Il televisore può essere connesso alla rete domestica in due modi:**

- **Cablato:** utilizzando il connettore RJ45 (LAN) sul pannello posteriore.
- **Wireless:** utilizzando l'adattatore USB wireless interno o esterno e la rete wireless domestica.

***Nota:** le seguenti istruzioni sono solo un modo abituale per connettere il televisore alla rete cablata o wireless. Il modo di connessione potrebbe variare a seconda della configurazione di rete attuale. Per domande relative alla rete domestica, fare riferimento al proprio PSI (provider di servizi Internet)*

### Connessione a una rete cablata:

1. Assicurarsi di avere:

- Un cavo Ethernet abbastanza lungo da raggiungere il televisore
- Un router o un modem con una porta Ethernet disponibile
- Una connessione internet ad alta velocità
- Una porta Ethernet (LAN) sul retro del televisore

2. Connettere il cavo Ethernet al router e alla porta Ethernet sul retro del televisore.

3. Usare le Impostazioni di rete per configurare il televisore.

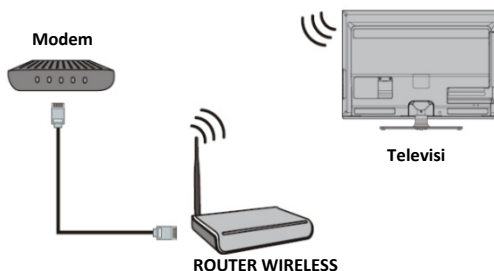
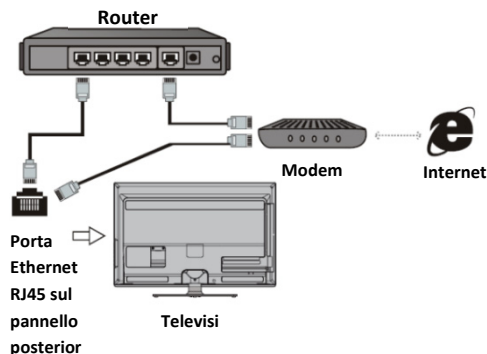

### Connettersi ad un network wireless

Per connettersi a un network wireless

1. Assicurarsi di avere:

- Un router che trasmette un segnale wireless ad alta velocità
- Connessione internet ad alta velocità

2. Utilizzare le Impostazioni di rete per configurare il televisore.

## TELECOMANDO





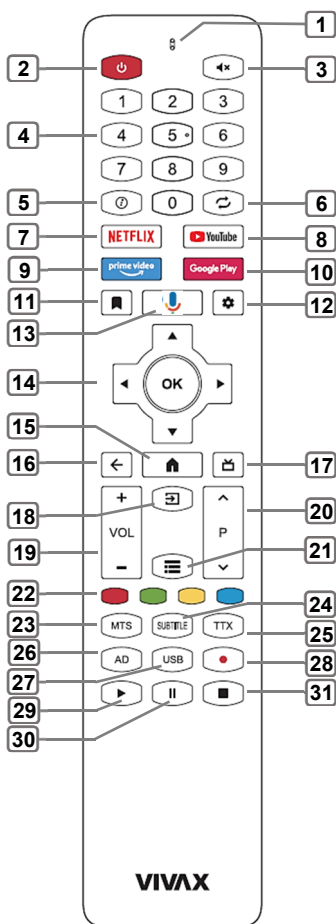

### Funzionamento del telecomando vocale Bluetooth - Accoppiamento Bluetooth

Se il Bluetooth del telecomando non è accoppiato, premere il tasto **Google voice search**  quindi premere a lungo i tasti [VOL-] + [←] per accoppiare. Quando il televisore mostra il dispositivo, selezionarlo e premere [OK] per finire.

#### Nota:

1. Alcuni modelli potrebbero non essere supportati.
2. La tua posizione deve corrispondere alla lingua per ottenere risultati di ricerca esatti. Alcune funzioni potrebbero non essere disponibili se le impostazioni della località e della lingua sono diverse.
3. È possibile cambiare la lingua in base alle impostazioni di inserimento della lingua. Le lingue disponibili per le funzioni di riconoscimento vocale possono essere modificate in base alla politica di funzionamento del servizio.
4. I dettagli dell'assistenza possono variare a seconda del modello.
5. Prima di utilizzare il riconoscimento vocale, è necessario assicurarsi che il telecomando sia accoppiato.



1. **MICROFONO** per la Funzione **Google voice search**
2. **POWER** : Premere per accendere / spegnere il televisore
3. **MUTE** : Disattivare il suono
4. **NUMERI (0-9)**: premendo questi pulsanti si inseriscono le cifre. I canali su ATV e DTV vengono eletti direttamente, Inserendo le password per il blocco parentale.
5. **INFO** : Premere per visualizzare le informazioni sulla sorgente e sul canale
6. **LAST** : Ritorna al programma visualizzato in precedenza
7. **NETFLIX**: Accesso diretto all'app Netflix
8. **YouTube**: Accesso diretto all'app YouTube
9. **prime video**: Accesso diretto all'app Prime video
10. **Google Play**: Accesso diretto all'app Google Play
11. : Il segnalibro avvia i video consigliati
12. **SETUP** : Aprire il menu Impostazioni.
13. : Trovate nuovi film preferiti <più velocemente> con la ricerca vocale. Per passare direttamente a uno spettacolo o a un film basta pronunciarlo, oppure provare a navigare con una ricerca vocale come "trova film d'azione". Premete il

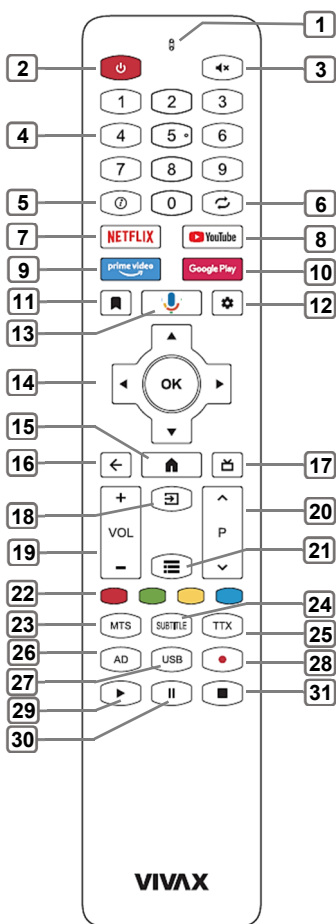

*Nota: tutte le immagini in questo manuale sono esempi, il prodotto reale potrebbe differire dalle immagini. I pulsanti qui non menzionati non vengono utilizzati*

- pulsante vocale sul telecomando per iniziare.
- 14. ▲/▼/◀/▶:** Utilizzare i pulsanti per selezionare o regolare l'opzione / i pulsanti di navigazione per navigare nei menu
- Pulsante OK:** premere il pulsante **OK** per confermare l'opzione o la regolazione
- 15. HOME 🏠:** Aprire la schermata iniziale di Android TV
- 16. INDIETRO ◀:** Ritorno alla voce di menu precedente
- 17. EPG 📺: Modalità DTV:** Apri la guida elettronica ai programmi (EPG)
- 18. SORGENTE 📡:** Selezionare la fonte del segnale
- 19. VOL +/-:** aumentare / diminuire il volume
- 20. ▲ P ▼:** Scorrere tra i programmi
- 21. MENU ≡:** Udite u glavni izbornik "Not Smart" ili izadite
- 22. TASTI COLORATI:** Collegamento alla pagina del televideo, corrispondente al colore sullo schermo (modalità TXT)
- 23. MTS:** Premere per cercare le modalità NICAM (opzione)
- 24. SOTTOTITOLI:** selezionare la lingua dei sottotitoli
- 25. TTX:** Aprire/chiedere il televideo (modalità TXT)
- 26. AD:** Apri il menu Audio associato
- 27. USB:** Apri il dispositivo di archiviazione USB
- 28. REC 📡:** **Modalità DTV:** avvia la registrazione del canale DTV corrente sulla memoria USB esterna
- 29. PLAY ▶:** Riproduzione in modalità multimedial
- 30. TIMESHIFT (II):** Tasto Time Shift/Pausa
- 31. STOP ■:** Arresta la riproduzione in modalità multimediale.

## ► Installazione delle batterie nel telecomando

Far scorrere il coperchio posteriore per aprire il vano delle batterie del telecomando. Inserire due batterie di formato AAA. Prestare attenzione a far coincidere le polarità (+) e (-) delle batterie che sono indicate nel vano delle batterie. Chiudere il coperchio del vano delle batterie.

1. Aprire delicatamente il coperchio della batteria

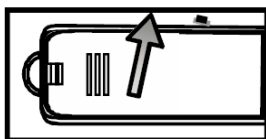

2. Inserire le batterie

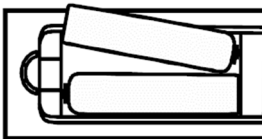

3. Spingere delicatamente indietro il coperchio

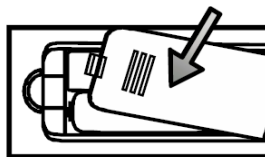

### NOTE

*Le immagini del prodotto sono utilizzate solo come riferimento, il prodotto reale potrebbe variare nell'aspetto.*

*Smaltire le batterie in un'area di smaltimento. Non gettare le batterie nel fuoco.*

*Non mischiare diversi tipi di batterie o combinare le batterie utilizzate con quelle nuove.*

*Rimuovere le batterie scariche immediatamente per evitare che l'acido della batteria fuoriesca nel vano delle batterie.*

*Nel caso non si intenda usare il telecomando per un lungo periodo, rimuovere le batterie.*

*Le batterie non devono essere esposte a calore eccessivo, come il sole, termosifoni o fuoco.*

*I prodotti chimici della batteria possono provocare eruzioni cutanee. Se la batteria perde, pulire il vano delle batterie con un panno. Se i prodotti chimici toccano la pelle, lavare immediatamente.*

## Funzionamento del telecomando a distanza

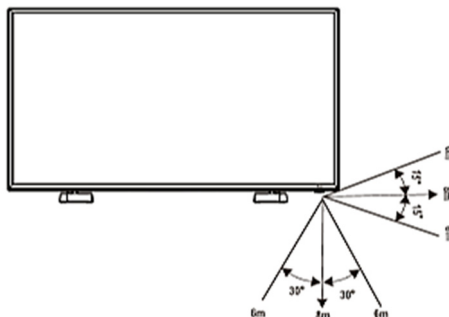

Puntare il telecomando verso il televisore non oltre 5 metri dal sensore del telecomando sul televisore ed entro 60° davanti al televisore.

La distanza operativa può variare a seconda della luminosità della camera.



## Usare il telecomando

- **Accendere e spegnere la TV**

Disattivazione della modalità standby: Premere [ ( OK ) Power Standby] sul pannello RHS posteriore o sul  telecomando per passare alla modalità standby. È possibile riattivare l'unità premendo [ ( OK ) Power Standby] o .

Indicatore di alimentazione: la luce indica la modalità standby. Non ci sarà luce quando l'interruttore di alimentazione è spento.

► **NOTA**

*Rimuovere la spina dalla presa di corrente a parete se non si intende utilizzare l'unità per lunghi periodi, ad esempio se si prevede di stare via per alcuni giorni. Attendere almeno 5 secondi dopo lo spegnimento se si desidera riavviare il televisore.*

- **Selezione della sorgente di input** 

Selezionare la sorgente di input a seconda del dispositivo video connesso al televisore.

- Premere sul pulsante [ **SOURCE**  ], quando appare l'elenco delle sorgenti di ingresso, premere [ ▲/▼ ] per selezionare la sorgente, poi premere [ **OK** ] per connettersi.

- **Regolare il volume**

Premere [ **VOL+ / VOL-** ] per aumentare o diminuire il volume.

Premere [ **Mute** ] per silenziare il volume. Premere nuovamente [ **Mute** ] per riattivare il volume.

- **Cambiare canali**

Premere il tasto [ **^ P v** ] per passare al canale successivo più alto o più basso.

o

Ad esempio, per selezionare il canale 12, scegliere l'icona [1], premere OK, quindi scegliere l'icona [2] e premere il pulsante OK.

- **Visualizzazione dell'elenco dei canali**

Premere [ **OK** ] per visualizzare l'elenco completo dei canali digitali e analogici disponibili.

- **Guida alla programmazione elettronica (EPG)**



Fornisce un comodo accesso ai programmi televisivi che saranno disponibili nei prossimi 7 giorni. Le informazioni visualizzate dall'EPG sono rese disponibili dalle reti televisive commerciali solo per i canali digitali. L'EPG fornisce anche un modo semplice per programmare la registrazione dei tuoi programmi preferiti. Non è necessario impostare timer complicati.



## PRIMA INSTALLAZIONE

Collegare un cavo RF all'ingresso del televisore denominato "TV1" e alla presa dell'antenna TV.

Per navigare e confermare la voce selezionata, utilizzare i **tasti freccia** e il tasto **OK** del telecomando..

### Accoppiamento del telecomando tramite Bluetooth.

Per attivare la funzione di **ricerca vocale di Google** e alcune altre funzioni del telecomando, è necessario associare il telecomando al televisore.

Premere **BACK** ← e **VOL-** per 3 sec fino a quando la luce non lampeggia.

Ripetere la stessa procedura per disassociare il telecomando.

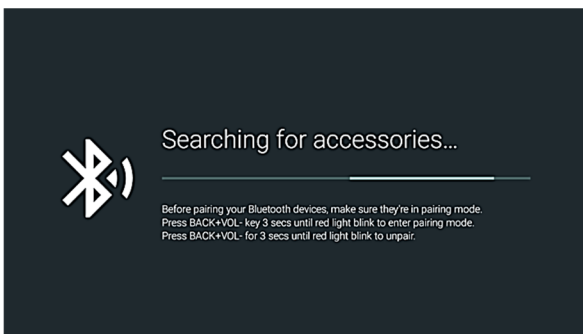

### Lingua (Language)

Selezionare la lingua del menu e scegliere il proprio paese/regione dall'elenco.

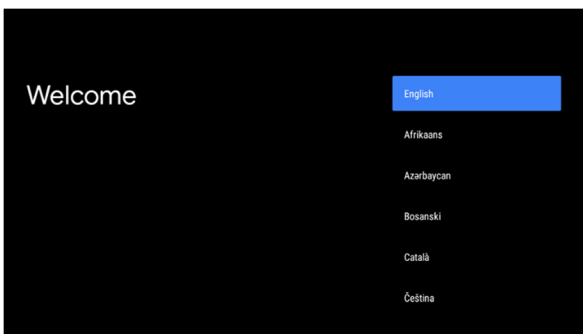

### Selezionare la rete Wi-Fi (Select your Wi-Fi network)

Premere ▼ / ▲ e **OK** per selezionare le impostazioni della rete Wi-Fi

Immettere la password Wi-Fi e scegliere **"OK"** (✓) per confermare e connettersi alla rete Wi-Fi.

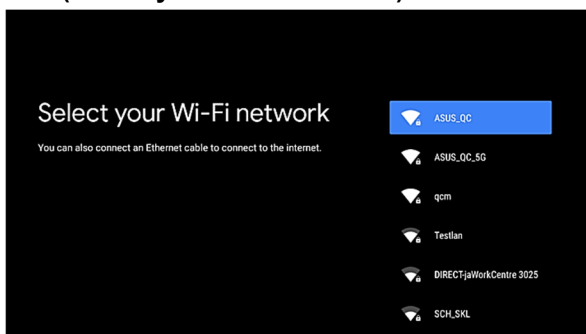

## Configurazione rapida del televisore con il telefono Android™

Utilizzando la rete Wi-Fi e lo smartphone Android, è possibile trasferire facilmente le impostazioni e i dati dell'account Google al televisore..

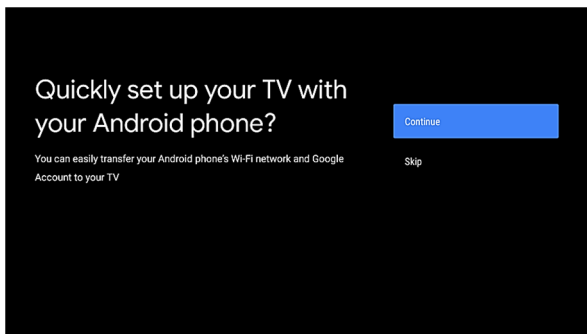

Premere ▼ / ▲ e OK per selezionare una delle opzioni:

1. **"Continua (Continue)"** Trasferimento dei dati dallo smartphone Android (*vedi passo 1 Trasferimento dei dati*)
2. **"Salta (Skip)"** Passare a un'altra fase di impostazione. (*vedi fase 2: Salta*)

### 1. Trasferire i dati dallo smartphone Android (Quick Setup)

Seguire le istruzioni sullo schermo:

1. Aprite l'applicazione Google sul vostro smartphone Android. Per una configurazione più rapida, è possibile toccare l'icona Mic del browser di Google e dire " **Ok Google, imposta il mio dispositivo** " sulla lingua inglese o continuare con il passo 2.
2. Toccare il nome del modello di TV.
3. Scegliere l'opzione "**Accoppia**" per accoppiare il telefono Google.
4. Per accedere, selezionare l'opzione "Accedi" e seguire le istruzioni sullo schermo.
5. Accettare i "**Consigli per il risparmio energetico**" e l'informativa sulla "**Politica sulla privacy della rete**".
6. Accettare i "**Termini di servizio**" e "**Google Services**"
7. Scegliere "**Consenti (Allow)**" per consentire a Google di cercare e condividere con le applicazioni del televisore come **Netflix, Prime video** ecc.
8. Scegliete "**Attiva (Turn-on)**" per consentire alla ricerca vocale di Google di fornire informazioni specifiche su questo dispositivo.
9. Percorrete le funzioni del vostro televisore premendo ►.

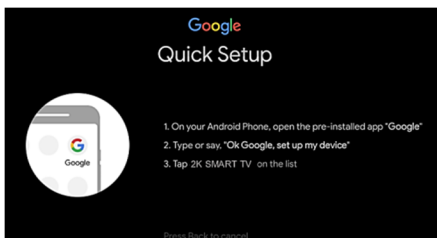

### 2. Salta (Skip)

Per continuare la configurazione, scegliere l'opzione "**Accedi**" e premere il pulsante **OK**.

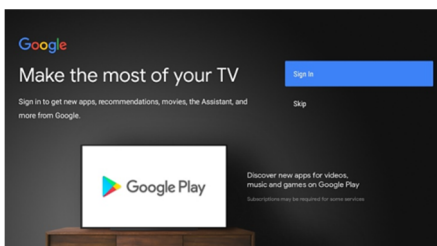

Per il passo successivo, seguire le istruzioni visualizzate sullo schermo.

## Posizione (Region/Country)

Selezionare la lingua del menu e scegliere il proprio paese/regione dall'elenco.

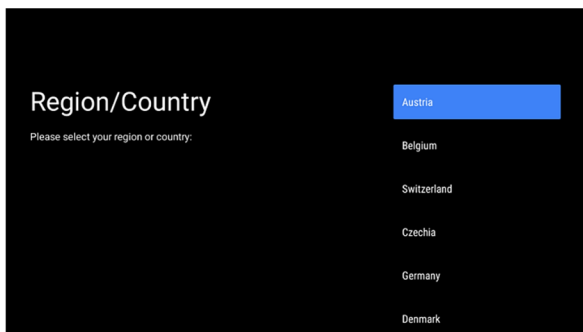

## Impostazione della password (Password)

È necessario impostare la password. La password è importante perché non è possibile accedere ad alcuni menu di impostazione senza inserire una password corretta! Ricordare la password! "0000" La password non è valida.

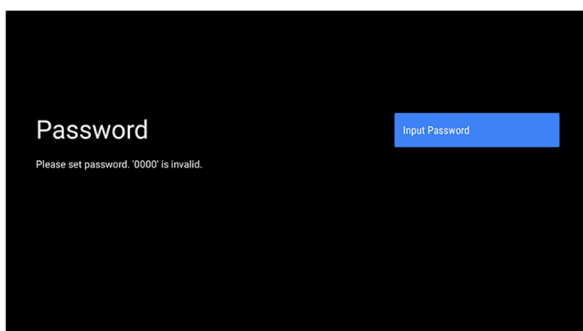

## Impostazione della modalità di lavoro Home o Retail (Store)

Se si desidera una presentazione del negozio, selezionare la modalità **"Retail-Store"**. Se si utilizza il televisore per l'uso domestico standard, selezionare **"Home"**; apparirà la seguente schermata. Premere il pulsante **OK** per confermare la selezione.

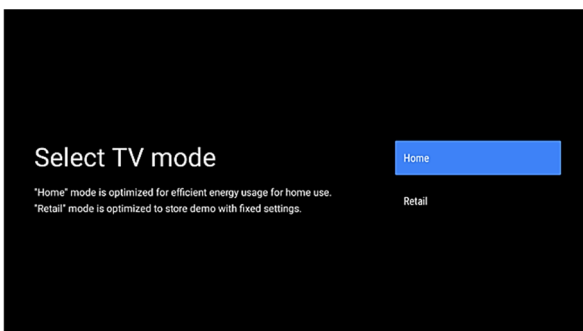

## Ompostazioni Chromcast built-in™

Consentite a questo dispositivo di essere rilevato come dispositivo Google Cast e permettete a Google Assistant e ad altri servizi di risvegliare il dispositivo per rispondere ai comandi Cast, anche quando è in standby e lo schermo è spento.

In questo menu, è possibile abilitare

Chromecast integrato in modo da poter trasmettere facilmente i film preferiti, la musica e altro ancora al televisore.

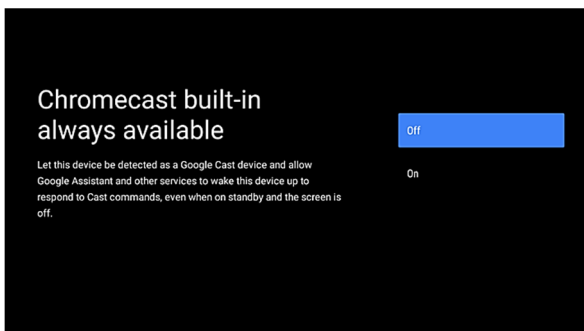

## Modalità sintonizzatore (Tuner Mode)

Selezionare il tipo di canali di cui si desidera eseguire la scansione automatica.

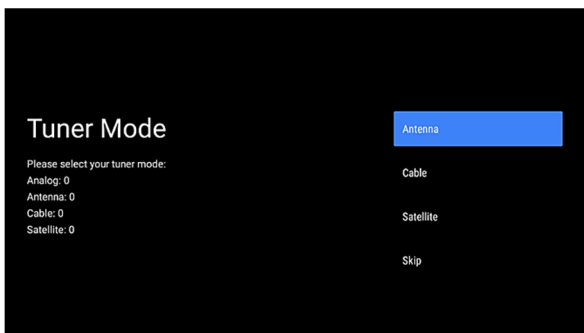

È possibile scegliere: **Antenna (ATV, DVB scan)**

**Cavo (Cable)**

**Sattelite**

Oppure scegliere Salta per saltare la funzione di ricerca automatica.

Seguire le istruzioni sullo schermo.

**Congratulazioni!**

**Ora il televisore è pronto per l'uso.**

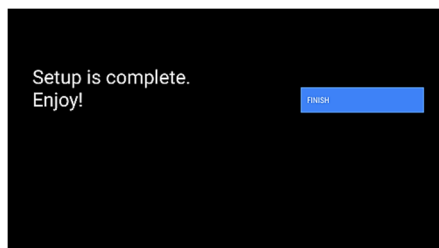

## Home page

Premere "HOME "  " sul telecomando per visualizzare la schermata iniziale:

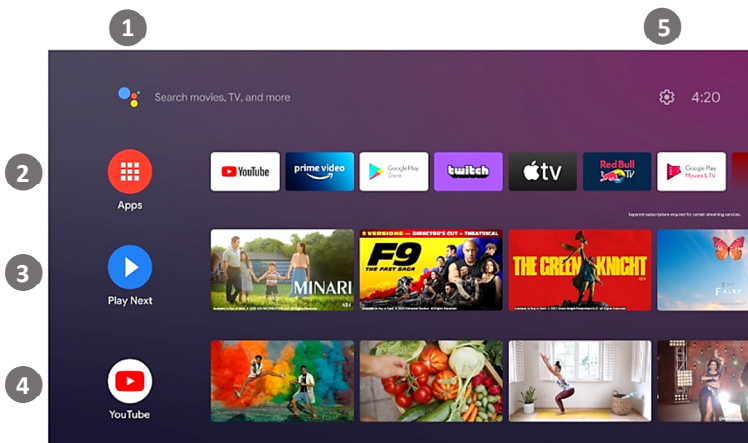

- |                        |                   |
|------------------------|-------------------|
| 1. Google Voice Search | 4. YouTube elenco |
| 2. Elenco delle app    | 5. Impostazioni   |
| 3. Play next elenco    |                   |

È possibile navigare facilmente tra le opzioni o le applicazioni disponibili utilizzando i pulsanti di navigazione ▼ / ▲ / ◀ / ▶ per selezionare la voce e premere **OK** per confermare.

## Selezione la fonte (Inputs)

Premere il tasto di navigazione per selezionare  per selezionare l'icona **OK**.

È possibile selezionare:

**Android TV Home** Pagina generale in cui è possibile scegliere facilmente la modalità TV/Fonti o le applicazioni

**Antenna** Modalità wiewing TV standard

**Cavo** Modalità wiewing della TV via cavo

**Satellite** Modalità wiewing della TV satellitare

**ATV** Modalità wiewing TV analogica

**AV\*** Sorgente di ingresso audio/video composito

**HDMI 1,2\*** Sorgente di ingresso audio/video HDMI

\* Le sorgenti disponibili dipendono dal modello di televisore in uso. Per ulteriori informazioni, consultare la sezione "Ingressi/uscite".

## Menu di impostazione

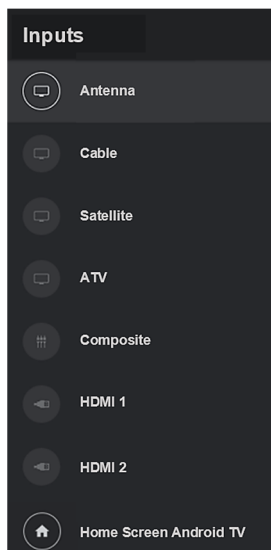

In modalità TV standard, premere [ **IMPOSTAZIONI** ] per visualizzare il menu principale del televisore

Il menu principale è suddiviso in tre sottomenu principali:

- **Canali (Channels)**
- **Opzioni TV (TV Options)**
- **Registrazione (Record)**

Premere [ **▼** ] [ **▲** ] per selezionare.

## 1. Canali (Channels)

Premere ◀ / ▶ per scegliere uno dei sottomenu disponibili:



### Guida al programma (Program Guide)

Aprire la Guida elettronica ai programmi (EPG) con informazioni sui canali TV, orari, ecc.

### Canale (Channel):

In questo menu è possibile eseguire la scansione dei canali TV disponibili.

#### Canali

- Regolare la scansione automatica o manuale o la scansione a canale singolo
- LCN (Numerazione logica dei canali)
- Tipo di scansione dei canali (Tutti, Solo canali gratuiti)
- Modifica dell'elenco dei canali

#### Aggiornamento automatico dei canali

Il sistema TV controlla e aggiorna periodicamente l'elenco dei canali.

#### Messaggio di aggiornamento del canale

Il sistema TV controllerà periodicamente e visualizzerà un messaggio che segnala la disponibilità di nuovi canali.

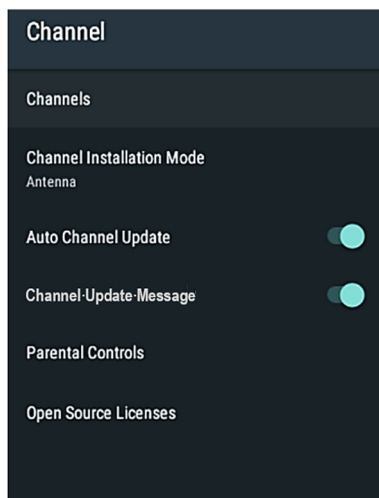

### Controllo dei genitori

Modificare e regolare tutte le restrizioni del controllo parentale, le password, ecc...

### Licenza Open Source

Elenco e accordi di licenza open source.

## Sottomenu Canali (Channels Submenu)

### Scansione dei canali (Channel Scan):

Scansione dei canali TV

### Scansione di aggiornamento (Update Scan):

Scansione solo dei nuovi canali TV

### Scansione RF singola (Single RF Scan):

Scansione del solo canale RF selezionato

### Aggiornamento del servizio manuale (Manual Service Update)

Impostazione manuale dell'aggiornamento dei canali

### LCN

il provider locale offre l'ordinamento dei canali in base alla località o al Paese. Se il provider locale offre l'ordinamento dei canali, la funzione LCN (**numerazione logica dei canali**) deve essere impostata su "On" prima di effettuare la ricerca..

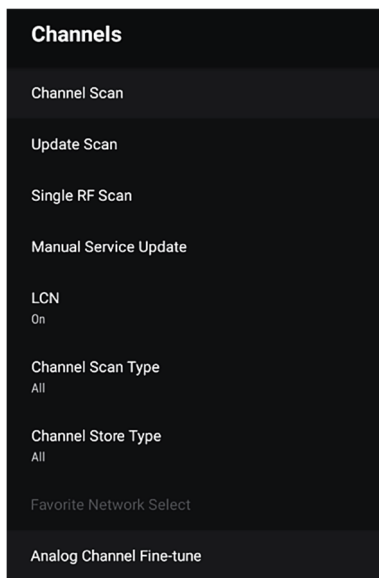

### Tipo di scansione dei canali / Tipo di memorizzazione dei canali (Channel Scan Type / Channel Store Type)

È possibile scegliere il tipo di ricerca/deposito dei canali: Tutti, Solo canali TV gratuiti, ecc....

### Selezione della rete preferita (Favorite Network Select)

Scegliere la rete preferita per la ricerca dei canali.

### Canale analogico Sintonia fine (Analog Channel Fine tune)

Impostazione e sintonizzazione fine dei canali TV analogici.

## 2. Opzioni TV (TV Options)

In questa barra di menu è possibile regolare tutti i parametri del televisore:

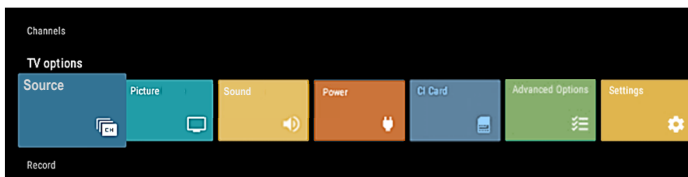

- **Ingressi (Inputs)**

Scegliere la sorgente disponibile collegata al televisore.

- **Immagine (Picture)**

Regolare le impostazioni dell'immagine

- **Suono (Sound)**

Regolare le impostazioni audio

- **Accensione (Power)**

Regolare le impostazioni di alimentazione (ad es. Timer di spegnimento, Spegnimento automatico ecc.).

- **CI Carta**

Impostazione e visualizzazione della scheda CI

- **Opzioni avanzate (Advanced options)**

Colonne sonore Audio, Schermo blu, Opzioni HbbTV, Sottotitoli, Impostazioni televideo e Impostazioni informazioni di sistema).

- **Impostazioni (Settings)**

La stessa funzione di Impostazione nel menu della modalità Smart.

### Ingressi (Source)

La stessa funzione descritta nel capitolo: Selezione della sorgente

\*Le sorgenti disponibili dipendono dal modello di televisore. Per ulteriori informazioni, consultare la sezione "Ingressi/uscite".

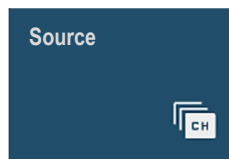

### Immagine (Picture)

Premere [◀] / [▶] per selezionare il **Menu immagine**.

Per regolare i parametri dell'immagine utilizzare [▼] / [▲] per scegliere la voce e regolare il valore premendo [◀] / [▶] .





**Modalità immagine (Picture mode):**

Utente -> Standard -> ViVid -> Sport -> Film -> Gioco -> Risparmio energetico

**Retroilluminazione (Backlight):**

Regola la luminosità della retroilluminazione in base alle condizioni dell'ambiente e alle tue preferenze.

**Nota:** Una retroilluminazione più elevata aumenta il consumo energetico del televisore!

**Luminosità/Contrasto/Saturazione/HUE (Brightness/Contrast/Saturation/HUE)**

Regola i parametri dell'immagine in base alle condizioni dell'ambiente e alle proprie preferenze.

**Nitidezza (Sharpness)**

Regolare la nitidezza dell'immagine

**Temperatura gamma / Colore (Gamma/Color temperature)**

Regola la temperatura del colore (bilanciamento del colore). In questo menu è possibile regolare il guadagno RGB separatamente.

**Video avanzato (Advanced Video)**

In questo menu è possibile regolare: DNR/MPEG NR (Riduzione dinamica del rumore), Controllo Luma, Contrasto locale, Modalità pellicola DI, Stretch blu, ecc....

**Riposo per default ((Rest to Default)**

Ripristina tutti i parametri dell'immagine al valore predefinito.

**Suono (Sound)**

Premere [◀] / [▶] per selezionare **menu del suono**.

Per regolare i parametri audio, utilizzare [▼] [▲] per scegliere la voce e regolare il valore premendo [◀] / [▶] .

Utente- > Standard- > ViVid- > Sport- > Film- > Musica->Notizie->Auto.

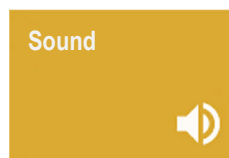
**Suoni del sistema (System sounds):**

Attivazione/disattivazione dei suoni del sistema.

**Stile del suono (Sound Style):**

È possibile regolare i suoni preimpostati: Utente- > Standard- > ViVid- > Sport- > Film- > Musica->News->Auto

## Bilanciamento/Bassi/Altoparlanti / Suono

### (Balance/Bass/Treble/Surround):

Regola il suono in base alle condizioni dell'ambiente e alle tue preferenze.

### Dettaglio equalizzatore (Equalizer Det.):

Impostazioni dell'equalizzatore.

### Ritardo degli altoparlanti (Spk. Delay):

Regolare il ritardo dell'altoparlante se il televisore presenta un ritardo tra l'immagine e il suono.

### Ritardo uscita digitale/SPDIF:

Regolare l'uscita audio digitale e impostare l'eventuale ritardo.

### Controllo automatico del volume (Auto Volume Control):

Impostare ON/Off il controllo automatico del volume per equalizzare il volume del suono su alcuni canali broadcast.

### Modalità Downmix (Downmix Mode):

La riproduzione di 5.1 canali audio attraverso un numero inferiore di diffusori richiede un processo chiamato downmixing. Il downmixing combina i canali sinistro, destro, centrale, surround sinistro e surround destro in un suono stereo o mono.

È possibile scegliere: **Stereo** o **Surround**.

### Potenziatore del dialogo (Dialogue Enhancer):

Imposta e migliora le voci nell'audio

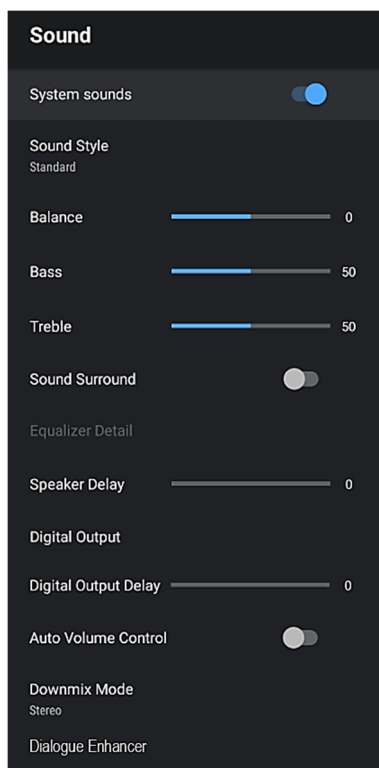

## Accensione (Power)

Premere [◀] / [▶] per selezionare **Accensione**, quindi premere [▼] [▲] & OK per selezionare la voce. Premere OK per regolare le impostazioni di alimentazione. È possibile impostare:

1. **Timer di riposo**
2. **Immagine disattivata**
3. **Timer di spegnimento**
4. **Nessun segnale Spegnimento automatico**
5. **Auto Sleep:** Spegnimento automatico se nessun controllo è attivo nel tempo prestabilito.



## Carta CI

Premere [◀] / [▶] per selezionare le impostazioni della scheda CI.

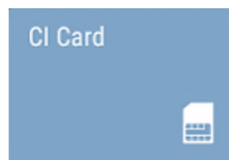

## Opzioni avanzate (Advanced Options)

Premere [◀] / [▶] per selezionare **Opzioni avanzate**, poi premere il pulsante **OK** per regolare:

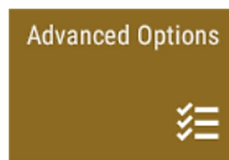

### Lingua audio / 2a lingua audio

Selezionare la lingua audio preferita. Se disponibile, questo canale audio verrà riprodotto in caso di trasmissione multilingue.

### Tracce sonore (Sound Tracks)

Scegliete l'opzione Setup per regolare/impostare le colonne sonore.

### Blu Muto (Blue Mute)

Schermata blu in assenza di segnale.

### Canale predefinito (Default Channel)

Accensione sul canale selezionato

### MHEG PIN Protezione (opzione\*)

MHEG (Multimedia and Hypermedia Experts Group)

MHEG è un sistema interattivo per la creazione di applicazioni utilizzate nel sistema televisivo digitale terrestre del Regno Unito (ad esempio, Freeview). I servizi di testo (pulsante rosso) presenti su alcuni canali consentono di accedere ai servizi interattivi testo/immagine.

È possibile attivare/disattivare la funzione

### HbbTV Impostazioni (opzione\*)

HbbTV (Hybrid Broadcast Broadband TV) è uno standard globale che mira a fondere senza soluzione di continuità le trasmissioni televisive con i contenuti Internet sui televisori connessi.

### Sottotitoli (Subtitle)

Impostazioni dei sottotitoli e scelta della lingua preferita per i sottotitoli

### Televideo (Teletext)

Impostazioni del televideo e scelta della lingua preferita per il televideo

### Informazioni sul sistema (System Information)

Visualizzazione delle informazioni sul canale e sul sistema.

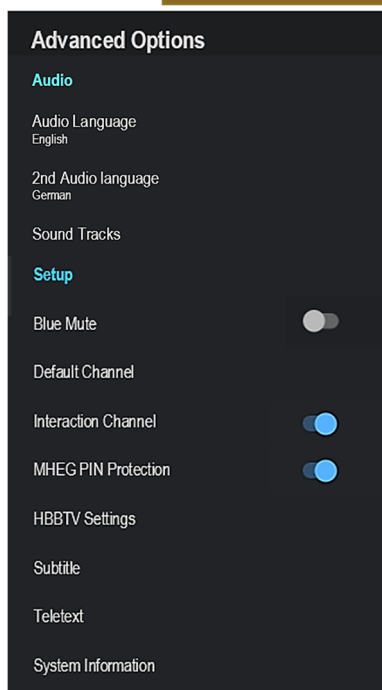

## Impostazioni (Settings)

Premere [◀] / [▶] per selezionare **IMPOSTAZIONI** nel menu principale. Premere **OK** per regolare. Premere ▼ / ▲ per selezionare l'opzione che vuoi regolare nel menu IMPOSTAZIONI.



### Impostare il nome del dispositivo (Set your device name):

Impostazione Nome dispositivo

### Rete e Internet (Network & Internet):

Fare clic sull'opzione Rete e Internet per accedere alla pagina delle impostazioni di rete:

#### Wi-Fi :

Attiva/disattiva la connessione Wi-Fi. Quando l'opzione è attiva, è possibile selezionare la rete Wi-Fi preferita per la connessione.

Se si collega il cavo LAN alla connessione LAN, tale connessione ha la precedenza su quella Wi-Fi.

Inoltre, nel menu è possibile preimpostare manualmente tutti i parametri di connessione come: Impostazioni proxy, impostazioni IP, ecc....

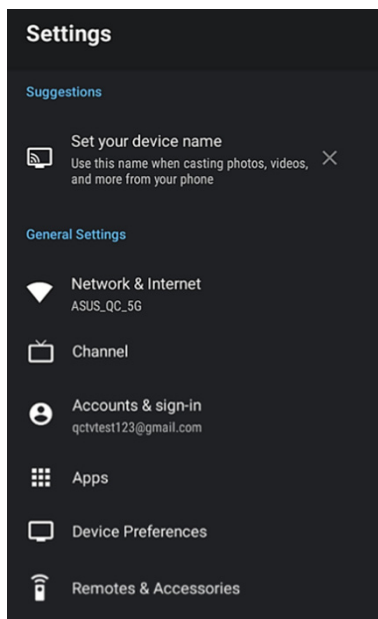

### Canale (Channel)

Fare clic sull'opzione Canale per accedere all'interfaccia del canale.

Per maggiori informazioni, consultare il capitolo: **Canali/Canale**.

### Conti e accesso (Accounts & Sign-in)

Per configurare l'account Google, accedere al menu Impostazioni account e accesso.

### Apps

Per impostare i permessi delle applicazioni, la sicurezza e le limitazioni, l'accesso alle applicazioni, ecc..

## Preferenze del dispositivo (Device preferences)

Nel menu **Preferenze dispositivo** è possibile regolare i principali parametri del televisore:

### Informazioni su (About):

Informazioni principali sul sistema TV, aggiornamento del sistema, reset di fabbrica, ecc..

### Data E Ora (Date & Time):

Impostazione dell'ora e del fuso orario del sistema

### Timer:

Regolare il tempo di accensione/spengimento

### Lingua (Language):

Regolare la lingua OSD

### Tastiera (Keyboard):

Impostazione delle preferenze della tastiera

### Ingressi (Inputs):

Regolazione dei nomi degli ingressi, controllo HDMI CEC

### Accensione (Power):

Regola Sleep Timer, Picture Off (solo audio), Timer di spegnimento, Tempo di spegnimento per assenza di segnale

### Immagine/Suono (Picture/Sound):

Regolare le impostazioni utente dell'immagine e dell'audio

### Immagazzinamento (Storage):

Gestione dell'archiviazione TV

### Schermo Home (Home Screen)

Canali preimpostati, anteprime video, riordino delle applicazioni ecc...

### Modalità di vendita al dettaglio (Retail Mode)

Impostare la modalità Retail/Home.

### Google Assistant

Attivare/disattivare e impostare l'assistente Google

### Chromcast built-in

Impostazioni e informazioni integrate di Chromcast.

### Screen saver / Risparmio energetico

Impostare Screen server nel caso in cui si utilizzi il televisore solo come dispositivo audio.

### Posizione (Location)

Impostazione posizione

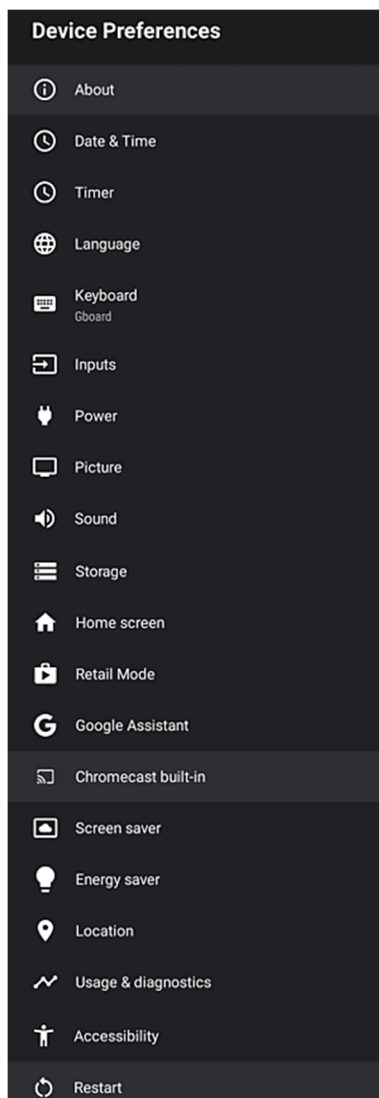

### Usò e diagnostica (Usage & Diagnostics)

Dare un'autorizzazione per l'invio automatico di informazioni diagnostiche a Google.

### Accessibilità (Accessibility):

Gestire servizi di trasmissione aggiuntivi come: Descrizione audio, audiodesi, didascalie

### Riavvio (Restart):

Riavviare l'unità (cancellare la memoria di lavoro).

#### Nota:

*Il riavvio non cancella i dati e le impostazioni dell'utente.*

*Se si desidera resettare il televisore, è necessario eseguire il ripristino della fabbrica in **Preferenze dispositivo**->**Informazioni su**. Con questa opzione tutti i dati saranno cancellati dal TV e il TV sarà impostato sullo stato iniziale di fabbrica!*

### Telecomandi e accessori (Remotes & Accessories)

Per aggiungere e collegare dispositivi remoti tramite Bluetooth, accedere a questo menu.

## 3. Registrazione (Record)

### Elenco dei record:

Consultare e gestire l'elenco dei file di registrazione degli utenti.

### Info sul dispositivo:

Guardare i dettagli del dispositivo

### Elenco dei programmi:

Elenco degli orari per visualizzare, aggiungere e cancellare gli eventi di registrazione.

### Modalità Time Shift:

Interruttore di cambio orario, gli utenti devono attivare la modalità di cambio orario per utilizzare la funzione di cambio orario.

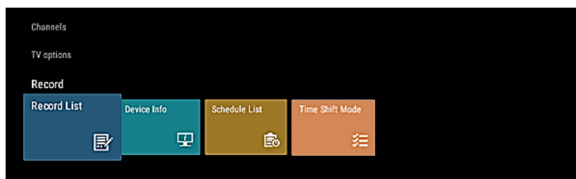

## Altre informazioni

### Risoluzione dei problemi

Se il televisore non funziona normalmente o sembra essere difettoso, leggere attentamente questa sezione. Tanti problemi operativi possono essere risolti dagli utenti.

Si consiglia di scollegare il televisore dalla presa AC sul muro per 60 secondi o più, poi ricollegarlo e ricominciare. Questa procedura semplice aiuta a ripristinare condizioni stabili per circuiti elettrici e il firmware dell'unità.

Si prega di contattare l'Assistenza clienti se il problema non viene risolto o se si hanno altri dubbi.

<i>SINTOMI</i>	<i>POSSIBILI SOLUZIONI</i>
<b>Senza suono o immagine.</b>	<ul style="list-style-type: none"> <li>Controllare se il cavo di alimentazione è inserito nella presa AC alimentata.</li> <li>È necessario attivare l'interruttore di alimentazione sul lato destro del pannello anteriore. Premere il tasto [POWER] sul telecomando per attivare l'unità dalla modalità Standby.</li> <li>Controllare se la luce LED è rossa o blu. Se illuminato, l'alimentazione della TV è OK.</li> </ul>
<b>Ho collegato una sorgente esterna al televisore e non ricevo immagini e/o suono.</b>	<ul style="list-style-type: none"> <li>Controllare la corretta connessione di uscita sulla sorgente esterna e la corretta connessione di ingresso sulla TV.</li> <li>Assicurarsi di aver eseguito la selezione corretta per la modalità di ingresso per il segnale in arrivo.</li> </ul>
<b>Quando accendo il televisore, ci sono pochi secondi di ritardo prima che appaia l'immagine. Questo è normale?</b>	<ul style="list-style-type: none"> <li>Sì, questo è normale. La TV sta cercando le informazioni sulle impostazioni precedenti e sta inizializzando la TV.</li> </ul>
<b>L'immagine è normale, ma non c'è il suono.</b>	<ul style="list-style-type: none"> <li>Controllare le impostazioni del volume.</li> <li>Controllare se la modalità Mute è impostata su "on".</li> </ul>
<b>Suono, ma nessuna immagine o immagine in bianco e nero.</b>	<ul style="list-style-type: none"> <li>In caso dell'immagine in bianco e nero scollegare la TV dalla presa AC e ricollegarla dopo 60 secondi.</li> <li>Controllare se il colore è impostato su 50 o superiore.</li> <li>Prova diversi canali TV.</li> </ul>
<b>Il suono e l'immagine sono distorti o ondulati.</b>	<ul style="list-style-type: none"> <li>Un dispositivo elettrico potrebbe influire sulla TV. Spegnerne tutti i dispositivi, se l'interferenza scompare, spostare il dispositivo lontano dalla TV.</li> <li>Inserire la spina di alimentazione della TV in un'altra presa di corrente.</li> </ul>
<b>Il suono e l'immagine sono sfocati e si interrompono.</b>	<ul style="list-style-type: none"> <li>Se si utilizza un'antenna esterna, controllare la direzione, la posizione e la connessione dell'antenna.</li> <li>Regolare la direzione dell'antenna o ripristinare o sintonizzare il canale.</li> </ul>
<b>La striscia orizzontale/verticale sull'immagine o l'immagine sta tremando.</b>	<ul style="list-style-type: none"> <li>Verificare che non vi siano i fonti di disturbo vicino, per esempio apparecchi o utensili elettrici.</li> </ul>
<b>L'armadio di plastica emette un suono di tipo "clic".</b>	<ul style="list-style-type: none"> <li>Il suono "Click" può essere causato quando la temperatura della TV cambia. Questo cambiamento provoca l'espansione o la contrazione dell'armadio, che produce il suono. Questo è normale e la TV è OK.</li> </ul>
<b>Il telecomando non funziona.</b>	<ul style="list-style-type: none"> <li>Verificare che la TV sia ancora alimentata e sia operativa.</li> <li>Sostituire le batterie nel telecomando.</li> <li>Verificare che le batterie siano installate correttamente.</li> </ul>

## Elenco dei formati riproducibili

Video Codec	Resolution	Container	
MPEG 1/2	1920x1080	MPEG program stream	.dat / .vob / .mpg / .mpeg
		MPEG transport stream	.ts / .trp / .tp
		MP4	.mp4 / .mov
		3GPP	.3gpp / .3gp
		AVI	.avi
		MKV	.mkv
		OGM	.ogm
MPEG4	1920x1080	ASF	.asf
		MP4	.mp4 / .mov
		MPEG program stream	.dat / .vob / .mpg / .mpeg
		ASF	.asf
		MPEG transport stream	.ts / .trp / .tp
		3GPP	.3gpp / .3gp
		AVI	.avi
		OGM	.ogm
		WMV	.wmv
		FLV	.flv
		MKV	.mkv
H.264	1920x1080 (HD and FHD models) 4096x2340 (UHD models)	FLV	.flv
		MP4	.mp4 / .mov
		3GPP	.3gpp / .3gp
		MPEG transport stream	.ts / .trp / .tp
		ASF	.asf
		WMV	.wmv
		AVI	.avi
		MPEG program stream	.dat / .vob / .mpg / .mpeg
		H.264	.h264
		OGM	.ogm
HEVC / H.265	1920x1080 (HD and FHD models) 4096x2340 (UHD models)	MKV	.mkv
		MP4	.mp4 / .mov
		3GPP	.3gpp / .3gp
		MPEG transport stream	.ts / .trp / .tp
		MKV	.mkv
		FLV	.flv
		AVI	.avi
		H.265	.h265
VC1	1920x1080	MKV	.mkv
		MPEG transport stream	.ts / .trp / .tp
		3GPP	.3gpp / .3gp
		MP4	.mp4 / .mov
		VC1	.vc1
		ASF	.asf
		WMV	.wmv
		AVI	.avi
		MKV	.mkv
VP8	1920x1080	MKV	.mkv
		FLV	.flv
		AVI	.avi
		3GPP	.3gpp / .3gp
		MP4	.mp4 / .mov
		OGM	.ogm
		WebM	.webm
VP9	1920x1080 (HD and FHD models) 4096x2176 (UHD models)	MKV	.mkv
		WebM	.webm



Audio Codec	Sample rate	Container			
MPEG 1/2 Layer1	16-48kHz	MP3	.mp3		
		AVI	.avi		
		ASF	.asf		
		WMV	.wmv		
		DivX	.divx		
		MKV	.mkv		
		3GPP	.3gpp / .3gp		
		MP4	.mp4 / .mov		
		FLV	.flv		
		MPEG transport stream	.ts / .trp / .tp		
		MPEG program stream	.dat / .vob / .mpg / .mpeg		
		WAV	.wav		
		OGM	.ogm		
MPEG 1/2 Layer2	16-48kHz	MP3	.mp3		
		AVI	.avi		
		ASF	.asf		
		WMV	.wmv		
		DivX	.divx		
		MKV	.mkv		
		3GPP	.3gpp / .3gp		
		MP4	.mp4 / .mov		
		FLV	.flv		
		MPEG transport stream	.ts / .trp / .tp		
		MPEG program stream	.dat / .vob / .mpg / .mpeg		
		MPEG2 Layer3	8-48kHz	MP3	.mp3
				AVI	.avi
ASF	.asf				
WMV	.wmv				
DivX	.divx				
MKV	.mkv				
3GPP	.3gpp / .3gp				
MP4	.mp4 / .mov				
FLV	.flv				
MPEG transport stream	.ts / .trp / .tp				
MPEG program stream	.dat / .vob / .mpg / .mpeg				
AC3	32kHz, 44.1kHz 48kHz			AC3	.ac3
				AVI	.avi
		MKV	.mkv		
		DivX	.divx		
		3GPP	.3gpp / .3gp		
		MP4	.mp4 / .mov		
		MPEG transport stream	.ts / .trp / .tp		
		MPEG program stream	.dat / .vob / .mpg / .mpeg		
		WMV	.wmv		
		ASF	.asf		
		OGM	.ogm		
		EAC3 (DDP)	32kHz, 44.1kHz 48kHz	EAC3	.ec3
				AVI	.avi
MKV	.mkv				
DivX	.divx				
3GPP	.3gpp / .3gp				
MP4	.mp4 / .mov				
MPEG transport stream	.ts / .trp / .tp				
MPEG program stream	.dat / .vob / .mpg / .mpeg				
WMV	.wmv				
ASF	.asf				
OGM	.ogm				
AAC, HEAAC	8-48kHz			AAC	.ec3
				AVI	.avi
		MKV	.mkv		
		DivX	.divx		
		3GPP	.3gpp / .3gp		
		MP4	.mp4 / .mov		

		MPEG transport stream	.ts / .trp / .tp
		MPEG program stream	.dat / .vob / .mpg / .mpeg
		WMV	.wmv
		ASF	.asf
		OGM	.ogm

Immagine	Foto	Risoluzione
JPEG	Base-line	15360 x 8640
	Progressive	1024 x 8640
PNG	Base-line	9600 x 6400
	Progressive	1200 x 800
BMP		9600 x 6400
GIF		6400 x 4800
Webp		3840 x 2160
HEIF		4000 x 3000

Sottotitolo	Sottotitolo Parser
.srt	SubRip
.ssa / .ass	Substation Alpha Advanced SubStation Alpha
.smi	SAMI
.sub	MicroDVD Subldx (VobSub)
.txt	TMPlayer

Se il codec multimediale non è supportato dal lettore, verrà emesso un avviso.

**Nota:**

Potrebbe accadere che a causa delle diverse versioni 'Codec' e del formato del file, il dispositivo potrebbe non supportare alcuni dei formati sopra indicati. In questo caso converti il tuo record in un altro formato compatibile. Il produttore non è responsabile dell'incompatibilità del dispositivo e dei dati dell'utente e della perdita del contenuto del file.

## Dichiarazione sull'esposizione alle radiazioni:

Questa apparecchiatura è conforme ai limiti CE di esposizione alle radiazioni stabiliti per un ambiente non controllato. Questa apparecchiatura deve essere installata e utilizzata con una distanza minima di 20 cm tra il radiatore del prodotto e il corpo.

La frequenza, la modalità e la potenza massima trasmessa nell'UE sono elencate di seguito:

- 2400-2483.5MHz: ≤20 dBm (EIRP) (2.4G)
- 5150-5250MHz: ≤23 dBm (EIRP) (5.8G)
- 5250-5350MHz: ≤23 dBm (EIRP) (5.8G)
- 5470-5725MHz: ≤30 dBm (EIRP) (5.8G)
- 5725-5875MHz: ≤33 dBm (EIRP) (5.8G)

Il dispositivo è limitato all'uso in interni solo quando funziona nella gamma di frequenza da 5150 - 5350MHz e 5725-5875MHz

	AT	BE	BG	HR	CY	CZ	DK
	EE	FI	FR	DE	EL	HU	IE
	IT	LV	LT	LU	MT	NL	PL
	PT	RO	SK	SI	ES	SE	UK

## Specifiche tecniche

Modello	B Series 32LE20K	B Series 40LE20K
Dimensioni con supporto (mm)	731 x 486 x 177	904 x 572 x 177
Dimensioni senza supporto (mm)	731 x 433 x 68	904 x 519 x 72
Peso con supporto (kg)	3,9	6,7
Peso senza supporto (kg)	3,8	6,6
Dimensioni del display	32" (80cm)	40" (100cm)
Risoluzione del display	1366 x 768	1920 x 1080
Potenza audio (RMS)	6 W +6 W	6 W + 6 W
Potenza nominale	55 W	55 W
Alimentazione	100-240V ~ 50/60Hz	
Sistema AV a colori	PAL NTSC	
Sistema televisivo	PAL/SECAM-B/G, D/K, DVB-T+C DVB-T2 H 265, DVB-S/S2	
Condizioni di lavoro	Temperature: 5°C - 45°C Humidity: 20% - 80% RH Atmosfere pressure: 86 kPa - 106 kPa	
IC Core / Software / Mem.	Quad Core 1,45GHz ARM Cortex A55 / Mali-G31 MP2 / Android 11 / 1GB/8GB	
Modalità HDMI	480i / 60Hz, 480P / 60Hz, 576i / 50Hz, 576P / 50Hz, 720P / 50Hz, 720P / 60Hz, 1080i / 50Hz, 1080i / 60Hz, 1080P / 50Hz, 1080P / 60Hz 640 x 480, 800 x 600, 1024 x 768 60Hz, 1920x1080 60Hz	

### Note: !

Vivax non può garantire che tutte le applicazioni possano essere installate e che tutte le applicazioni installate funzionino correttamente. Dipende principalmente dall'editore delle applicazioni e dal fornitore di servizi App Store.

Questo problema non è considerato un guasto del dispositivo e non è coperto dalla garanzia.

### Android TV

Android TV vi offre un modo più intelligente e semplice per ottenere di più dal vostro TV.

### Google Voice Search

Trovare nuovi preferiti <più velocemente> con la voce grazie alla ricerca vocale.

### Google Play

Google Play porta le vostre app e i vostri giochi preferiti sul televisore. Guardate, giocate e fate quello che volete, ogni volta che volete.

### Chromecast built-in

Trasmettete facilmente i vostri film preferiti, la vostra musica e altro ancora al televisore con Chromecast built-in.

Prodotto su licenza dei Dolby Laboratories.  
Dolby e il simbolo della doppia D sono marchi di Dolby Laboratories.



HDMI, il logo HDMI e High-Definition Multimedia Interface sono marchi o marchi registrati di HDMI Licensing LLC.



Il logo "CI Plus" è un marchio o un marchio registrato della società CI Plus LLP.



Google, Android, Google Play, Android TV e altri marchi sono marchi di Google LLC.

### Informazioni sullo smaltimento per gli utenti di rifiuti di apparecchiature elettriche ed elettroniche (abitazioni private)



Questo simbolo sui prodotti e/o sui documenti di accompagnamento significa che le apparecchiature elettriche ed elettroniche usate non devono essere mescolate con i rifiuti domestici generici. Per un corretto trattamento, recupero e riciclaggio, si prega di prendere questo prodotto / i prodotto / nei punti di raccolta designati dove sarà accettato gratuitamente. In alternativa, in alcuni paesi, potresti essere in grado di restituire i tuoi prodotti al tuo rivenditore locale al momento dell'acquisto di un nuovo prodotto equivalente. Lo smaltimento corretto di questo prodotto consentirà di risparmiare risorse preziose e di prevenire potenziali effetti negativi sulla salute umana e sull'ambiente, che potrebbero altrimenti derivare da una gestione inadeguata dei rifiuti. Per ulteriori dettagli sul punto di raccolta designato più vicino, contattare l'autorità locale. Le penalità possono essere applicabili per lo smaltimento non corretto di questi rifiuti, in conformità con la legislazione nazionale.

### Smaltimento delle batterie esauste



Controllare le normative locali per lo smaltimento delle batterie esauste o chiamare il servizio clienti locale per ottenere istruzioni sullo smaltimento delle batterie vecchie e usate.

Le batterie di questo prodotto non devono essere smaltite insieme ai rifiuti domestici. Assicurati di smaltire le vecchie batterie in luoghi speciali per lo smaltimento delle batterie usate che si trovano in tutti i negozi al dettaglio dove è possibile acquistare batterie.

### Dichiarazione di conformità UE

Con la presente, M SAN Grupa dd dichiara che il tipo di apparecchio radio TV è conforme alla Direttiva 2014/53 / UE (Direttiva RED).

Il testo completo della dichiarazione di conformità UE è disponibile al seguente indirizzo Internet: [www.msan.hr/dokumentacijartikala](http://www.msan.hr/dokumentacijartikala)



### EPRELScheda informativa

I dati e il foglio informativo vengono inseriti nel database EPREL.

Per ulteriori informazioni e per la scheda informativa del prodotto, scansionare il codice QR sull'etichetta energetica o visitare: [www.vivax.com](http://www.vivax.com)



32LE20K



40LE20K

Gentile Cliente,

grazie per aver acquistato un prodotto Vivax, ci auguriamo che tu rimanga soddisfatto della scelta. In caso sia necessaria la riparazione del prodotto entro il periodo di garanzia, contatta il rivenditore autorizzato dal quale hai acquistato il nostro prodotto oppure contatta il nostro centro di assistenza autorizzato tramite i contatti riportati alla fine di questo documento. **PRIMA DI UTILIZZARE IL PRODOTTO, LEGGERE ATTENTAMENTE IL MANUALE DI ISTRUZIONI!**

## CERTIFICATO DI GARANZIA

# VIVAX

IT

MODELLO

NUMERO SERIALE

DATA DI VENDITA

NUMERO FATTURA/RICEVUTA

FIRMA VENDITORE

1. M SAN Grupa d.o.o. garantisce che questo prodotto è privo di difetti derivanti dal processo di fabbricazione ed è soggetto alle condizioni riportate qui di seguito.
2. La presente Garanzia non pregiudica i diritti previsti dalla Direttiva 1999/44/CE e dal D. Lgs. 6 settembre 2005 n. 206, di cui il Consumatore rimane titolare.
3. **CONDIZIONI DI GARANZIA** La Garanzia è valida per un periodo di **2 anni** dalla data della consegna del prodotto, sempre che il difetto di conformità sia denunciato al rivenditore autorizzato e/o al centro di assistenza autorizzato entro i due mesi successivi dalla data della scoperta del difetto stesso. Nel caso in cui questo prodotto non funzioni correttamente durante il periodo di garanzia, il rivenditore autorizzato e/o un nostro centro di assistenza autorizzato renderà questo prodotto in grado di funzionare per gli scopi per cui è stato progettato, senza addebitare nessun costo di manodopera e/o pezzi di ricambio al consumatore.
4. La garanzia sarà accettata solo se la fattura originale, una ricevuta di vendita e/o il Certificato di Garanzia debitamente compilato vengono presentati al rivenditore autorizzato o al centro di assistenza autorizzato. M SAN Grupa d.o.o. si riserva il diritto di rifiutare il servizio di garanzia gratuito se le informazioni su tale documentazione sono incomplete o illeggibili.
5. Tutte le riparazioni in garanzia devono essere eseguite da un rivenditore autorizzato o un centro di assistenza autorizzato. Le riparazioni eseguite da rivenditori/centri di assistenza non autorizzati non saranno rimborsate e se tali riparazioni danneggiano questo prodotto, tali danni non saranno coperti da questa garanzia.
6. **La presente garanzia non copre:**
  - Verifiche periodiche, regolazioni, manutenzioni o trasformazioni nonché sostituzione di parti usurate dovute al normale uso;
  - Danni causati da: incidenti, negligenza, modifiche, utilizzo dei pezzi di ricambio non originali, uso improprio, installazione non corretta o imballaggio;
  - Danni causati da fulmini, acqua, fuoco, atti bellici, disordini pubblici, alimentazione elettrica errata, ventilazione errata o qualsiasi altra causa al di fuori del controllo della M SAN Grupa d.o.o.
  - Prodotti con numeri di serie alterati, cancellati, mancanti o illeggibili
  - Inosservanza di qualsiasi linea guida del Manuale di istruzioni o altra documentazione pertinente
7. Il Gruppo M SAN d.o.o. non è responsabile per eventuali danni ai supporti audio/video/dati o a qualsiasi apparecchiatura utilizzata in relazione al prodotto.
8. Questa garanzia è offerta a qualsiasi persona che abbia legalmente ottenuto il possesso del prodotto entro il periodo di garanzia.
9. La presente garanzia costituisce l'unico rimedio per l'acquirente. M SAN Grupa d.o.o. non sarà responsabile per alcun costo di riparazione o sostituzione o per qualsiasi danno o perdita direttamente o indirettamente correlato al malfunzionamento del prodotto.
10. Questa garanzia è applicabile solo ai prodotti acquistati in uno dei paesi di seguito elencati: ITALIA (compresi la Repubblica di San Marino e lo Stato della Città del Vaticano). Resta applicabile quando, a seguito di tale acquisto, il prodotto viene portato in qualsiasi altro paese elencato.
11. La dichiarazione di conformità UE può essere facilmente scaricata sul nostro sito web: [www.msan.hr/dokumentacijaartikal](http://www.msan.hr/dokumentacijaartikal)

**Importatore per l'UE: M SAN GRUPA d.o.o., Buzinski prilaz 10,10010 Zagreb-Buzin, Croatia**

**Tel: +385 1 3654-961, E-mail: [info@mrservis.hr](mailto:info@mrservis.hr), Web: [www.vivax.com](http://www.vivax.com)**

DATA DI RICEVIMENTO PRODOTTO		
DATA RIPARAZIONE		
DATA DI RICEVIMENTO PRODOTTO		
DATA RIPARAZIONE		
DATA DI RICEVIMENTO PRODOTTO		
DATA RIPARAZIONE		

**CENTRO DI ASSISTENZA AUTORIZZATO**

**VIVAX**

**IT**

Per chiedere Assistenza e accessori contattare:

**Universal Service Provider s.r.l.**

Via T .Tasso, 5 - 20825 Barlassina – MB-Italy

[www.uspitaly.it](http://www.uspitaly.it)

Tel 02 83 62 36 18

Dal Lunedì al Venerdì

Dalle 9.00 alle 13.00 e dalle 14.00 alle 18.00

**In caso di malfunzionamento del prodotto, contatta il servizio USP Italy, dove la tua chiamata verrà reindirizzata al centro di assistenza più vicino.**





**VIVAX**

[www.VIVAX.com](http://www.VIVAX.com)